



**KINGKONG POER**



**KINGKONG POER**

**Руководство по эксплуатации**

---

22-01.23-01-R

23-01.23-01-R

## **Благодарим Вас за выбор автомобиля компании Great Wall Motor Co., Ltd.**

---

Чем лучше вы будете знать свой автомобиль и его особенности, тем больше радости и комфорта от владения им вы получите. Именно поэтому мы просим вас внимательно изучить руководство по эксплуатации перед началом использования автомобиля. В нем вы найдете важную информацию об особенностях эксплуатации автомобиля и благодаря ей сможете в полной мере использовать все его технические преимущества на дороге и вне ее. Кроме того, руководство по эксплуатации познакомит вас с полезной информацией об уходе за вашим автомобилем, о безопасном вождении и безопасности дорожного движения.

От всего сердца желаем вам приятной и безопасной дороги вместе с вашим GWM Poer KingKong!

21.10.2022

## Общие сведения

Этот раздел содержит информация о том, как пользоваться настоящим Руководством, объяснение значений символов и т. д.

### Оснащение автомобиля

Обратите внимание, что в руководстве представлено оборудование стандартной комплектации автомобиля, комплектации под государственный стандарт страны-производителя и специальных комплектаций. Поэтому некоторые виды и функции оборудования, описанные здесь, могут быть доступны не во всех странах и могут не входить в комплектацию вашего автомобиля. Информацию о комплектации вашего автомобиля вы можете найти в документах, предоставленных вам при его покупке, или обратиться за ней к официальному дилеру, у которого вы приобрели автомобиль.

### Дополнительное оборудование, запасные части и переоборудование автомобиля

Сейчас у владельцев автомобилей есть возможность приобрести не только оригинальные запасные части, но и различные неоригинальные запчасти и комплектующие, подходящие для данной модели автомобиля. Использование неоригинальных запасных частей и дополнительного оборудования, даже если они сертифицированы соответствующими национальными/региональными органами, может отрицательно сказаться на безопасности автомобиля. Компания Great Wall не несет никакой ответственности и не предоставляет никаких гарантий в отношении неоригинальных запасных частей и дополнительного оборудования, вне зависимости от того, используются ли они для замены или для установки на автомобиль.

Запрещается переоборудование автомобиля с использованием неоригинальных запасных частей и оборудования. Переоборудование с использованием неоригинальных запасных частей и оборудования может влиять на управляемость, безопасность или срок службы автомобиля и даже нарушать законодательные нормы. Кроме того, гарантия качества не распространяется на повреждения автомобиля и случаи ухудшения его эксплуатационных характеристик в результате использования неоригинальных запчастей.

Компания Great Wall категорически запрещает переоборудовать подвеску и тормозную систему

автомобиля. Это может отрицательно сказаться на безопасности вождения.

Также запрещается вносить изменения в блок предохранителей, так как это может вызвать сбой в работе электрической системы автомобиля.

Внесение изменений в электронные компоненты, их программное обеспечение и проводку может повлиять на их функциональность, а также на нормальную работу других узлов, в частности, систем, связанных с безопасностью, что, в свою очередь, окажет влияние на безопасность эксплуатации автомобиля и увеличит риск ДТП или получения травм. Именно поэтому запрещается вносить изменения в проводку, электронные компоненты и их программное обеспечение.

### Актуальность Руководства

Вся информация, представленная в настоящем Руководстве, является актуальной на момент его выпуска. Однако в связи с постоянным совершенствованием продукции, содержание настоящего Руководства будет обновляться без предварительного уведомления.

В зависимости от спецификации автомобиля, оборудование на иллюстрациях может отличаться от оборудования Вашего автомобиля.

Представленная в настоящем Руководстве информация, отображаемая на дисплее (включая изображения, пиктограммы, текст), предназначена только для иллюстрации. Отображаемая на дисплее информация может различаться в зависимости от комплектации автомобиля, версии программного обеспечения, тем и настроек. Руководствуйтесь фактической комплектацией Вашего автомобиля.

### Условные обозначения

#### Предупреждение

Обозначает предупреждающую информацию, требующую особого внимания.

Ее игнорирование может привести к серьезным травмам и даже летальному исходу. В предупреждениях данного типа сообщается о том, что Вам следует или не следует делать, чтобы снизить риск серьезных травм или даже летального исхода для Вас и окружающих.

### **⚠ Внимание!**

Информирует о мерах предосторожности.

Игнорирование таких мер предосторожности может привести к повреждению автомобиля или его оборудования. В уведомлении данного типа сообщается о том, что Вам следует или не следует делать, чтобы избежать или уменьшить риск повреждения автомобиля и его оборудования.

### **i Полезная информация**

Указывает на сведения, которые могут оказаться полезными в процессе эксплуатации автомобиля.

Эта информация является вспомогательной.

(▷ стр. X)

Таким символом обозначаются номера страниц, на которых можно ознакомиться с дополнительной информацией.

## Меры предосторожности

### **⚠ Предупреждение**

Общие меры предосторожности при вождении:

- ▷ Вождение в трезвом виде: помните, что алкоголь, наркотики, лекарственные препараты или анестетики замедляют время реакции водителя, ухудшают способность к оценке ситуации и координацию, что может привести к потере контроля над автомобилем и стать причиной серьезного ДТП.
- ▷ Осторожное вождение: в процессе управления автомобилем следует проявлять особую осторожность. Всегда обращайтесь внимание на ошибочные действия других водителей или пешеходов на проезжей части, чтобы своевременно принимать решения и предотвращать ДТП.
- ▷ Сосредоточенное вождение: водителю необходимо сосредоточить все свое внимание на управлении автомобилем. Любые действия, отвлекающие водителя: регулировка элементов управления, разговор по мобильному телефону или чтение, — создают угрозу столкновения и подвергают опасности водителя, пассажиров, других участников дорожного движения и окружающих людей.

### **⚠ Предупреждение**

Запрещается оставлять детей, лиц, нуждающихся в помощи, или домашних животных одних в автомобиле, когда покидаете его.

- ▷ Дети, лица, нуждающихся в помощи, или домашние животные не могут самостоятельно покинуть автомобиль и не в состоянии оказать себе помощь. В различных климатических условиях температура внутри автомобиля может быть очень высокой или очень низкой, что может легко привести к травмам или даже летальному исходу пассажиров или домашних животных.
- ▷ Если дети или домашние животные имеют доступ к ключам, они могут привести автомобиль в движение, а также создать опасность для себя и других участников дорожного движения, например, запуская двигатель, сняв автомобиль со стояночного тормоза, переключая передачи, открывая двери или окна.

## Внешний вид

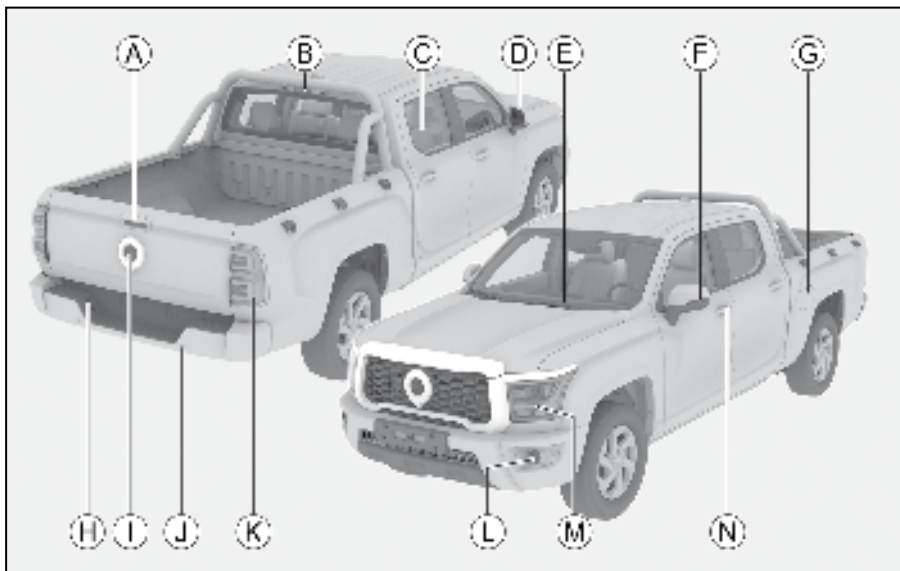

8AE1EC157925

- Ⓐ Ручка двери багажного отделения 19
- Ⓑ Верхний стоп-сигнал
- Ⓒ Окно 20
- Ⓓ Наружное зеркало заднего вида 31
- Ⓔ В зависимости от комплектации это может быть:  
Стеклоочистители с электроприводом 39  
Автоматический очиститель ветрового стекла 40
- Ⓕ Боковой указатель поворота 35
- Ⓖ Дверца топливного бака 22
- Ⓗ Фонарь подсветки заднего номерного знака 35
- Ⓘ Камера заднего вида 82
- Ⓝ Парковочный радар 81
- Ⓚ Задний комбинированный фонарь 35
- Ⓛ Противотуманная фара 35
- Ⓜ Передняя комбинированная фара 35
- Ⓝ Замок двери 16

## Интерьер

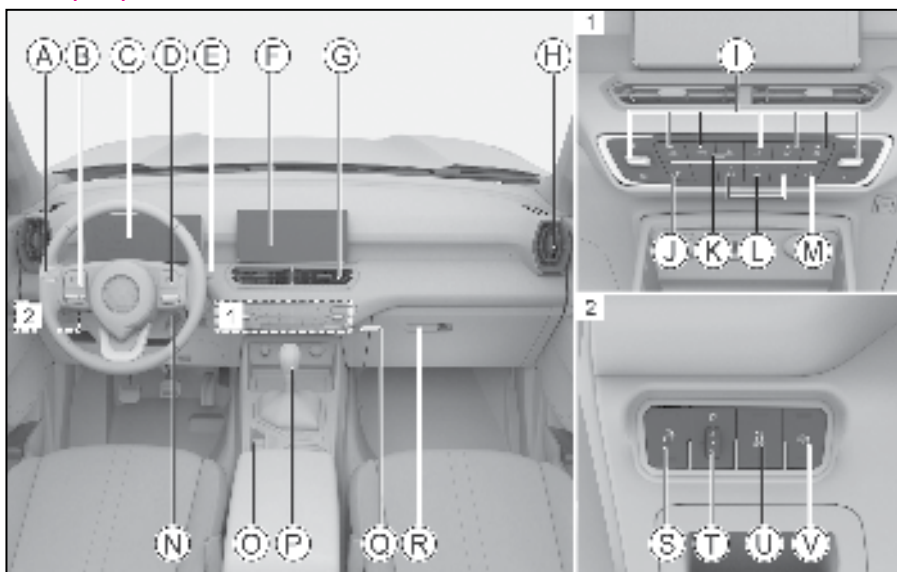

6131B02DF9C3

- Ⓐ Комбинированный переключатель управления освещением **35**
- Ⓑ Кнопки управления мультимедийной системой **97**
- Ⓒ Приборная панель **90**
- Ⓓ Кнопки управления приборной панелью **92**
- Ⓔ В зависимости от комплектации модели они могут подразделяться на:  
Комбинированный переключатель управления стеклоочистителями (с электроприводом) **39**  
Комбинированный переключатель управления стеклоочистителями (автоматический) **40**
- Ⓕ Мультимедийный дисплей **100**
- Ⓖ Центральные дефлекторы системы кондиционирования **53**
- Ⓗ Боковые дефлекторы системы кондиционирования **53**
- Ⓘ В зависимости от комплектации модели они могут подразделяться на:  
Система кондиционирования с ручным управлением **43**  
Автоматическая система кондиционирования **48**
- ⓵ Кнопка питания аудиовизуальной системы **97**
- ⓶ Кнопка аварийной световой сигнализации **36**
- ⓷ Кнопки системы режима полного привода **79**
- ⓸ Кнопка управления освещением багажного отделения **37**
- ⓹ Выключатель питания **70**
- ⓺ Выключатель стояночного тормоза **74**
- ⓻ Рычаг переключения передач **76**
- ⓼ Багажные крючки **56**
- ⓽ Перчаточный ящик **54**
- ⓿ Кнопка регулирования яркости приборов **37**
- ⓿ Регулятор высоты светового пучка фар **37**
- ⓿ Кнопка системы электронного контроля устойчивости **86**
- ⓿ Кнопка управления дизельным сажевым фильтром **88**



# Содержание

---

## 1 Эксплуатация

Ознакомление с работой оборудования салона: ключа, дверей, окон, сидений и т. п.

## 2 Управление автомобилем

Информация, связанная с вождением: запуск автомобиля, переключение передач, приборы и т. п.

## 3 Мультимедийная система

Информация, связанная с аудиовизуальной системой: вызов через Bluetooth, системные настройки и т. п.

## 4 Безопасность

Противоугонная система автомобиля, ремни безопасности и прочие защитные устройства.

## 5 Экстренные ситуации

Способы устранения неисправностей: разрыв шины, разрядка аккумулятора и т. п.

## 6 Техническое обслуживание и уход за автомобилем

Описание процедур регулярного осмотра, планового технического обслуживания и ухода за автомобилем.

## 7 Технические данные

Параметры автомобиля, идентификационный номер и прочая информация.

## 8 Указатели

Алфавитный указатель.



## Эксплуатация

Ключи .....	14	Закрывание .....	25
Оснащение автомобиля .....	14	Капот .....	25
Информация о ключах .....	14	Сиденья .....	26
Кнопки .....	14	Оснащение автомобиля .....	26
Замена элемента питания .....	15	Настройки обогрева передних сидений .....	26
Замки дверей .....	16	Подголовники .....	27
Оснащение автомобиля .....	16	Ручная регулировка сидений .....	27
Блокировка и разблокировка кнопкой ключа .....	16	Регулировка сидений с электроприводом .....	28
Блокировка и разблокировка кнопкой центрального замка .....	16	Регулировка задних сидений .....	29
Разблокировка с помощью внутренней ручки .....	16	Оснащение автомобиля .....	31
Блокировка и разблокировка механическим ключом .....	16	Салонное зеркало заднего вида .....	31
Аварийная блокировка .....	17	Наружные зеркала заднего вида .....	31
Детский замок .....	17	Зеркала заднего вида .....	31
Автоматическая повторная блокировка .....	17	Оснащение автомобиля .....	33
Разблокировка при отключении зажигания .....	17	Способы регулировки .....	33
Автоматическая блокировка во время движения .....	17	Функция обогрева .....	33
Автоматическая разблокировка при столкновении .....	18	Звуковой сигнал .....	33
Оснащение автомобиля .....	19	Рулевое колесо .....	33
Открытие и закрытие двери багажного отделения .....	19	Управление освещением .....	34
Перевозка грузов .....	19	Оснащение автомобиля .....	34
Багажное отделение .....	19	Настройки освещения .....	34
Окна .....	20	Комбинированный переключатель управления освещением .....	35
Оснащение автомобиля .....	20	Аварийная световая сигнализация .....	36
Переключатель стеклоподъемника со стороны водителя .....	20	Дневные ходовые огни .....	36
Переключатели стеклоподъемников со стороны пассажиров .....	20	Вспомогательное освещение противотуманными фарами .....	36
Защита от перегрева .....	21	Предупреждение об экстренном торможении .....	37
Заправка топливом .....	22	Регулятор яркости подсветки приборной панели .....	37
Оснащение автомобиля .....	22	Регулировка высоты светового пучка фар .....	37
Способы заправки .....	22	Освещение багажного отделения .....	37
Информация о топливе .....	24	Освещение салона .....	38
Оснащение автомобиля .....	25	Оснащение автомобиля .....	39
Открытие .....	25	Стеклоочистители с электроприводом .....	39
		Управление стеклоочистителями .....	39
		Автоматические стеклоочистители .....	40
		Обогрев зоны покоя стеклоочистителей ветрового стекла .....	42
		Настройки очистителей и омывателя ветрового стекла .....	42

Оснащение автомобиля .....	43	Запуск и выключение автомобиля .....	71
Электроприводная система кондиционирования .....	43	Оснащение автомобиля .....	71
Система кондиционирования .....	43	Запуск автомобиля .....	71
Автоматическая система кондиционирования .....	48	Выключение автомобиля .....	71
Воздуховыпускные отверстия системы кондиционирования .....	53	Стояночный тормоз .....	73
Оснащение салона .....	54	Оснащение автомобиля .....	73
Оснащение автомобиля .....	54	Меры предосторожности .....	73
Солнцезащитные козырьки .....	54	Ручной стояночный тормоз .....	73
Косметические зеркала .....	54	Электрический стояночный тормоз .....	74
Устройства для хранения .....	54	Переключение передач .....	76
Багажные крючки .....	56	Оснащение автомобиля .....	76
Прикуриватель .....	56	Описание режимов .....	76
Электророзетки .....	57	Переключение передач .....	76
		Трогание .....	77
		Трогание на подъеме .....	77
		Остановка .....	77

## Управление автомобилем

Оснащение автомобиля .....	60	Блокировка дифференциала .....	78
Перед началом движения .....	60	Оснащение автомобиля .....	78
Во время движения .....	60	Общие сведения о блокировке дифференциала .....	78
Правила вождения .....	60	Блокировка и разблокировка дифференциала .....	78
Меры предосторожности для пассажиров .....	62	Система полного привода .....	79
Парковка автомобиля .....	62	Оснащение автомобиля .....	79
Экономичное вождение .....	63	Полный привод с электронным управлением .....	79
Рекомендации по управлению автомобилем в неблагоприятных условиях .....	64	Система помощи при парковке .....	81
Оснащение автомобиля .....	64	Оснащение автомобиля .....	81
Вождение в условиях тумана .....	64	Меры предосторожности .....	81
Вождение во время дождя .....	64	Парковочный радар .....	81
Преодоление затопленного участка .....	64	Камера заднего вида .....	82
Вождение в жаркое время года .....	65	Система кругового обзора .....	82
Вождение в холодное время года .....	66	Система контроля давления в шинах .....	84
Рекомендации по управлению автомобилем в период обкатки .....	69	Оснащение автомобиля .....	84
Оснащение автомобиля .....	69	Общие сведения о системе контроля давления в шинах .....	84
Шины .....	69	Отображение информации о шинах и соответствующие сигналы .....	84
Тормозные колодки .....	69	Система помощи при движении .....	85
Двигатель .....	69	Оснащение автомобиля .....	85
Выключатель питания .....	70	Меры предосторожности .....	85
Оснащение автомобиля .....	70	Антиблокировочная тормозная система .....	85
Переключение замка зажигания .....	70		

Электронная система распределения тормозных усилий .....	85
Система помощи при торможении .....	85
Антипробуксовочная система .....	85
Система предотвращения опрокидывания	86
Система смягчения вторичного столкновения .....	86
Система помощи при трогании на подъеме	86
Система электронного контроля устойчивости .....	86
Система контроля отработавших газов .....	87
Оснащение автомобиля .....	87
Меры предосторожности .....	87
Каталитический нейтрализатор .....	87
Устройство рециркуляции отработавших газов .....	87
Нагнетатель .....	87
Устройство контроля испарения топлива .....	87
Устройство рециркуляции картерных газов	87
Топливная система высокого давления .....	87
Бортовая система диагностики .....	88
Дизельный сажевый фильтр .....	88
Приборная панель .....	90
Оснащение автомобиля .....	90
Обзор .....	90
Кнопки на рулевом колесе .....	92
Интерфейс данных о поездке .....	92
Интерфейс настроек меню .....	92
Интерфейс предупреждений .....	93
Индикаторы на приборной панели .....	94
Индикаторы на приборной панели .....	94

## Мультимедийная система

Меры предосторожности .....	98
Оснащение автомобиля .....	98
Безопасность .....	98
Эксплуатация .....	98
Информация о радио .....	98
USB-накопители .....	98
Bluetooth .....	98
Радио .....	99

Описание панели управления .....	99
Внешнее подключаемое оборудование ..	102
Системные настройки .....	102
MP5-плеер .....	103
Оснащение автомобиля .....	103
Кнопки на рулевом колесе .....	103
Мультимедийные переключатели .....	103
Внешнее подключаемое оборудование ..	104
Строка состояния на центральном дисплее .....	104
Работа с центральным дисплеем .....	105
Интерфейс главного меню .....	106
Подключение мобильного телефона .....	107
Панель быстрого доступа .....	107
Локальное мультимедиа .....	107
Системные настройки .....	109

## Безопасность

Ремень безопасности .....	112
Оснащение автомобиля .....	112
Меры предосторожности .....	112
Правильное застегивание ремня безопасности .....	113
Ремень безопасности передних сидений с преднатяжителем .....	113
Использование трехточечных ремней безопасности .....	113
Способ применения трехточечных ремней безопасности для центрального заднего сиденья .....	114
Подушки безопасности .....	115
Оснащение автомобиля .....	115
Меры предосторожности .....	115
Местонахождение подушек безопасности	115
Фронтальные подушки безопасности .....	115
Боковые подушки безопасности .....	117
Шторки безопасности .....	118
Детские удерживающие системы .....	119
Оснащение автомобиля .....	119
Рекомендуемые модели детских автокресел .....	119
Точки крепления детских автокресел .....	119

Информация о применимости детских автокресел стандарта ISOFIX .....	119
Порядок установки детского автокресла .....	120
Особые указания по установке детского автокресла .....	121
Противоугонная система автомобиля .....	123
Оснащение автомобиля .....	123
Общие сведения о системе .....	123
Способ применения .....	123
Система прекращения подачи топлива при столкновении .....	124
Оснащение автомобиля .....	124
Система прекращения подачи топлива при столкновении .....	124
Регистратор данных о событиях .....	125
Оснащение автомобиля .....	125
Общие сведения о системе .....	125
Считывание данных .....	125
Раскрытие данных .....	125

## Техническое обслуживание и уход за автомобилем

Комплект бортового инструмента .....	128
Оснащение автомобиля .....	128
Размещение .....	128
Оснащение автомобиля .....	128
Извлечение и возврат в исходное положение .....	129
Запасное колесо .....	129
Замена колеса .....	131
Оснащение автомобиля .....	131
Признаки неисправных шин .....	131
Подготовка перед заменой колеса .....	131
Процедура замены колеса .....	131
В случае дорожно-транспортного происшествия .....	134
Оснащение автомобиля .....	134
В случае дорожно-транспортного происшествия .....	134
Если автомобиль застрял или «сел» на днище .....	134

Запуск автомобиля от внешнего источника .....	135
Оснащение автомобиля .....	135
Признаки разряженного аккумулятора .....	135
Способы запуска двигателя от другого транспортного средства .....	135
Перегрев двигателя .....	137
Оснащение автомобиля .....	137
При перегреве двигателя .....	137
Буксировка .....	138
Оснащение автомобиля .....	138
Буксировка с помощью специализированной техники .....	138
Буксировочный крюк .....	139
Буксировочный трос .....	139
Буксировка за буксировочный крюк .....	139
Система экстренной помощи .....	141
Оснащение автомобиля .....	141
Система экстренной помощи .....	141

## Аварийные ситуации

Необходимость технического обслуживания автомобиля и ухода за ним .....	144
Моторный отсек .....	145
Оснащение автомобиля .....	145
Меры предосторожности .....	145
Масла и жидкости .....	145
Моторное масло .....	146
Жидкость для охлаждения двигателя .....	146
Тормозная жидкость .....	147
Жидкость гидроусилителя рулевого управления .....	147
Омывающая жидкость для ветрового стекла .....	148
Радиатор, вентилятор .....	148
Аккумуляторная батарея .....	148
Обозначения и наклейки для обеспечения безопасности .....	149
Предупреждающая наклейка на крышке радиатора .....	149
Предупреждающие наклейки в моторном отсеке .....	149

Предупреждения на аккумуляторной батарее .....	149
Замена деталей.....	150
Оснащение автомобиля .....	150
Замена предохранителя.....	150
Замена щеток очистителя ветрового стекла (тип I).....	151
Замена щеток очистителя ветрового стекла (тип II).....	152
Лампы .....	153
Уход за автомобилем.....	154
Оснащение автомобиля .....	154
Уход за шинами.....	154
Уход за кузовом.....	155
Уход за салоном.....	156
Меры по предотвращению коррозии .....	157
Длительная стоянка автомобиля.....	158

Основные параметры .....	192
Динамические характеристики.....	192
Технические характеристики шин.....	192
Параметры колес .....	192
Технические характеристики подвески....	193
Параметры тормозной системы.....	193
Параметры жидкости .....	193
Параметры сидений.....	195

## Указатели

Алфавитный указатель.....	198
---------------------------	-----

## Гарантийное обслуживание

Сведения о гарантийных обязательствах ...	160
Осмотр кузова .....	163
Что необходимо знать о гарантии.....	166
Обязанности владельца автомобиля .....	170
Техническое обслуживание автомобиля.....	171
График планового технического обслуживания .....	173
Свидетельство о прохождении планового технического обслуживания .....	178
Карточка замены одометра .....	182
Карточка регистрации смены владельца ....	184
Особые отметки .....	186
Предпродажная подготовка.....	187

## Технические параметры

Идентификационные данные автомобиля..	190
Оснащение автомобиля .....	190
Идентификационный номер автомобиля	190
Номер двигателя .....	190
GW4C20B.....	190
GW4D20M.....	191
Параметры автомобиля.....	192

# 1

# Эксплуатация

---

Ключи .....	14
Замки дверей .....	16
Багажное отделение .....	19
Окна .....	20
Заправка топливом .....	22
Капот .....	25
Сиденья .....	26
Зеркала заднего вида .....	29
Рулевое колесо .....	33
Управление освещением .	32
Управление стеклоочистителями .....	39
Система кондиционирования .....	43
Оснащение салона .....	54

# Ключи

## Оснащение автомобиля

Обратите внимание, что в руководстве представлено оборудование стандартной комплектации автомобиля, комплектации под государственный стандарт страны-производителя и специальных комплектаций. Поэтому некоторые виды и функции оборудования, описанные здесь, могут быть доступны не во всех странах и могут не входить в комплектацию вашего автомобиля. Информацию о комплектации вашего автомобиля вы можете найти в документах, предоставленных вам при его покупке, или обратиться за ней к официальному дилеру, у которого вы приобрели автомобиль.

## Кнопки

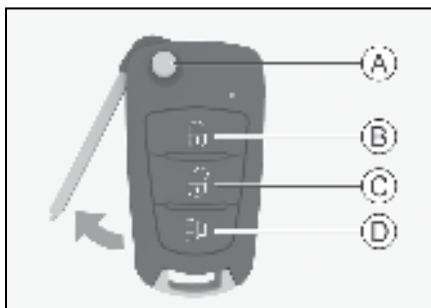

FA13266C422B

- Ⓐ Кнопка складывания
- Ⓑ Кнопка блокировки
- Ⓒ Кнопка разблокировки
- Ⓓ Кнопка поиска автомобиля

## Информация о ключах

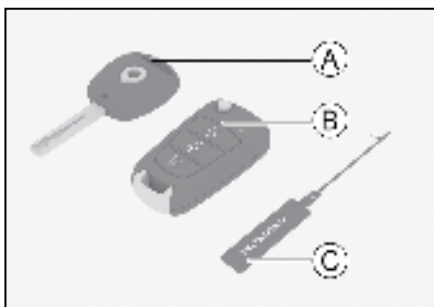

03CD04DB1A20

- Ⓐ Механический ключ (нескладной)
- Ⓑ Смарт-ключ (складной)
- Ⓒ Бирка с номером ключа

### **i** Полезная информация

- > Храните бирку с номером ключа надлежащим образом. На бирке имеется код для получения нового ключа, и запросить ключ в сервисном центре можно только на основании данного кода.
- > При покупке или продаже автомобиля указанный код должен быть передан новому владельцу.

### Кнопка складывания

Нажмите кнопку складывания, чтобы извлечь механический ключ.

Выполните длительное нажатие на кнопку складывания, чтобы вернуть механический ключ в исходное положение.

### Кнопка блокировки

Нажатием кнопки блокировки можно заблокировать все двери автомобиля. При этом фонари указателей поворота мигнут 1 раз.

### **i** Полезная информация

Если во время блокировки дверей фонари указателей поворота не мигают, проверьте, полностью ли закрыты все двери.

### Кнопка разблокировки

Нажатием кнопки разблокировки можно разблокировать все двери автомобиля. При этом фонари указателей поворота мигнут 2 раза.

### Кнопка поиска автомобиля

При заблокированных дверях автомобиля нажмите эту кнопку для активации функции поиска автомобиля. Это позволит быстро найти его на стоянке и в иных местах.

Если во время поиска автомобиля нажать кнопку еще раз, функция поиска автомобиля будет отменена.

### **⚠ Внимание!**

- › Не рекомендуется самостоятельно менять частоту передачи и увеличивать мощность передачи (в том числе устанавливать радиочастотный усилитель мощности). Запрещается замена антенны или подключение внешних антенн.
- › Не допускается создание помех существующим службам беспроводной связи. После обнаружения помех прекратите использование устройства и примите меры по устранению помех.
- › Во время использования устройства на его работу способно влиять различное радиооборудование, что может привести к временному сбою функций.

## Замена элемента питания

### **⚠ Внимание!**

- › Во время работы вытирайте руки насухо, поскольку влажность может вызвать коррозию элемента питания.
- › Не трогайте и не перемещайте другие детали устройства.
- › Соблюдайте полярность элемента питания.
- › При замене элемента питания следите за тем, чтобы не потерять мелкие детали.

### **⚠ Предупреждение**

- › Элементы питания, установленные в автомобильных ключах, представляют опасность, поэтому всегда должны храниться в недоступном для детей месте, независимо от того, новые они или использованные.
- › При проглатывании или попадании внутрь тела элемент питания может за 2 часа и менее нанести серьезный вред здоровью и даже привести к летальному исходу.
- › Если вы подозреваете, что элемент питания был проглочен или попал внутрь тела, обратитесь за медицинской помощью.
- › Утилизируйте использованные элементы питания в соответствии с местным законодательством. Неправильная утилизация использованных элементов питания может нанести вред окружающей среде.

1. Снимите с ключа заглушку.



4E5ED415C991

2. Проверьте полярность элемента питания и извлеките его. Соблюдая полярность, вставьте новый элемент питания в слот.

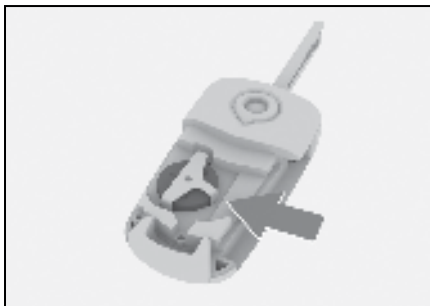

E682E3B45A90

Тип элемента питания: CR1632

3. Установите заглушку ключа на место и проверьте, все ли кнопки работают.



# Замки дверей

## Оснащение автомобиля

Обратите внимание, что в руководстве представлено оборудование стандартной комплектации автомобиля, комплектации под государственный стандарт страны-производителя и специальных комплектаций. Поэтому некоторые виды и функции оборудования, описанные здесь, могут быть доступны не во всех странах и могут не входить в комплектацию вашего автомобиля. Информацию о комплектации вашего автомобиля вы можете найти в документах, предоставленных вам при его покупке, или обратиться за ней к официальному дилеру, у которого вы приобрели автомобиль.

## Блокировка и разблокировка кнопкой ключа

См. описание кнопок ключа. стр.14

## Блокировка и разблокировка кнопкой центрального замка

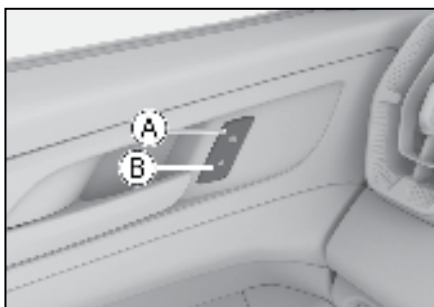

56F4308D4C89

- Ⓐ Кнопка разблокировки
- Ⓑ Кнопка блокировки

Кнопка центрального замка расположена на двери водителя. Ее нажатием можно заблокировать или разблокировать все двери автомобиля.

## Разблокировка с помощью внутренней ручки

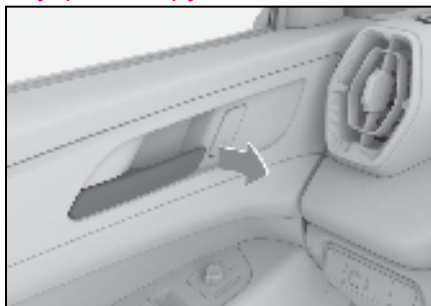

A7C3DFAE814B

Когда дверь заблокирована, потяните ее внутреннюю ручку, чтобы разблокировать дверь. Потяните ручку снова, чтобы открыть дверь.

### **i**Полезная информация

При использовании внутренней ручки для открытия задней двери проверьте, не активирован ли детский замок. В противном случае задняя дверь не откроется.

## Блокировка и разблокировка механическим ключом



976F5095A90B

Вставьте механический ключ в замочную скважину и поверните. Таким образом можно заблокировать или разблокировать дверь автомобиля.

### **i**Полезная информация

При открывании двери механическим ключом может сработать противогонная сигнализация.  
▷ стр.117)

## Аварийная блокировка



9A181F49A058

Дверь переднего пассажира и задние двери оснащены устройствами аварийной блокировки.

Если электропитание отсутствует, и заблокировать дверь с помощью электрического замка невозможно, для блокировки двери вставьте механический ключ в аварийную замочную скважину и повернуть его в направлении, указанном стрелкой.

### **i** Полезная информация

Если заблокировать дверь можно лишь при помощи этого способа, значит система электрического запираения двери, вероятно, неисправна. Обратитесь в сервисный центр для проведения проверки и ремонта.

## Детский замок

Из соображений безопасности рекомендуется перевозить детей на задних сиденьях. Задние двери оснащены детскими замками, которые предотвращают их случайное открытие.



9B34F6E13902

Поверните ключ в замке в указанном направлении для активации детского замка. Поворот ключа в обратном направлении деактивирует детский замок.

### **!** Предупреждение

Детскими замками оборудованы только задние двери. Если ребенок находится на заднем сиденье один, активируйте детские замки обеих задних дверей одновременно, чтобы предотвратить их случайное открытие.

### **i** Полезная информация

Когда детский замок активирован, дверь автомобиля можно открыть только снаружи, потянув за внешнюю ручку.

## Автоматическая повторная блокировка

Если водитель при заблокированных дверях автомобиля касается датчика на ручке двери или нажимает кнопку разблокировки на смарт-ключе, но при этом в течение 30 секунд после разблокировки не выполняет запуск двигателя или открытие какой-либо из дверей, все двери автомобиля снова автоматически блокируются.

## Разблокировка при отключении зажигания

С помощью мультимедийного дисплея [Настройки автомобиля] → [В автомобиле] → [Кузов] → [Разблокировка при выключении двигателя] можно активировать или деактивировать функцию разблокировки при отключении зажигания. Если функция разблокировки при отключении зажигания активирована, после выключения двигателя все двери автомобиля будут автоматически разблокированы.

## Автоматическая блокировка во время движения

С помощью мультимедийного дисплея [Настройки автомобиля] → [В автомобиле] → [Кузов] → [Настройка скорости блокировки при движении] можно деактивировать функцию автоматической блокировки во время движения или установить скорость движения, при которой она будет активирована. Если текущая скорость движения автомобиля превысит установленное значение, все двери автомобиля будут автоматически заблокированы.

### **i** Полезная информация

Перед началом движения убедитесь в том, что все двери автомобиля полностью закрыты.

---

## Автоматическая разблокировка при столкновении

Если замок зажигания находится в положении ON, а системой будет зафиксировано столкновение, все двери автоматически разблокируются.

1

Эксплуатация

# Багажное отделение

## Оснащение автомобиля

Обратите внимание, что в руководстве представлено оборудование стандартной комплектации автомобиля, комплектации под государственный стандарт страны-производителя и специальных комплектаций. Поэтому некоторые виды и функции оборудования, описанные здесь, могут быть доступны не во всех странах и могут не входить в комплектацию вашего автомобиля. Информацию о комплектации вашего автомобиля вы можете найти в документах, предоставленных вам при его покупке, или обратиться за ней к официальному дилеру, у которого вы приобрели автомобиль.

## Открытие и закрытие двери багажного отделения



13AA38322BB1

Дверь багажного отделения можно открыть, потянув за ее ручку.

### ⚠ Внимание!

- › При открывании двери багажного отделения не прикладывайте внешнее усилие, поскольку это может вызвать повреждение тросика.
- › При открывании двери багажного отделения необходимо сделать так, чтобы шарниры с обеих сторон были полностью выдвинуты, а дверь была параллельна днищу багажника.
- › После закрытия двери багажного отделения проверьте надежность закрытия.

## Перевозка грузов

- › Длина и ширина груза, размещенного в багажном отделении, не должны превышать собственные габариты багажного отделения. Чтобы обеспечить сохранность груза и предотвратить его падение, следует закрепить груз при помощи брезента или веревок.

- › Багажное отделение не должно быть перегружено.

По возможности уменьшите высоту загрузки багажного отделения, чтобы предотвратить поперечное раскачивание автомобиля под воздействием силы ветра или инерции при совершении поворота.

- › По возможности сделайте так, чтобы вес тяжелых грузов не приходился на дверь багажного отделения, но если это невозможно, примите во внимание следующие рекомендации, чтобы избежать ее повреждения:

Перед началом движения убедитесь в том, что дверь багажного отделения полностью закрыта. Во время движения не оставляйте дверь багажного отделения открытой.

Как правило, грузоподъемность багажного отделения в статике не должна превышать 150 кг. При погрузке и разгрузке избегайте динамических воздействий на дверь багажного отделения.

Во время движения автомобиля груз должен быть надежно закреплен. Это позволит предотвратить повреждение двери багажного отделения из-за тряски и смещения перевозимого груза.

Длительное размещение груза на двери багажного отделения не допускается.

### ⚠ Предупреждение

- › Багажное отделение автомобиля не предназначено для перевозки пассажиров.
- › Не выбрасывайте из автомобиля непотушенные сигареты, спички и прочие источники огня, так как под воздействием ветра они могут попасть в багажное отделение, воспламенить груз и вызвать пожар.

### ⚠ Внимание!

- › Груз нельзя подпирать при помощи противооткатных упоров и двери багажного отделения.
- › Груз должен быть распределен равномерно, в противном случае возможны такие явления, как неустойчивость груза, частичная перегрузка автомобиля, а также повреждение его багажного отделения, шасси и т. д.

# Окна

## Оснащение автомобиля

Обратите внимание, что в руководстве представлено оборудование стандартной комплектации автомобиля, комплектации под государственный стандарт страны-производителя и специальных комплектаций. Поэтому некоторые виды и функции оборудования, описанные здесь, могут быть доступны не во всех странах и могут не входить в комплектацию вашего автомобиля. Информацию о комплектации вашего автомобиля вы можете найти в документах, предоставленных вам при его покупке, или обратиться за ней к официальному дилеру, у которого вы приобрели автомобиль.

## Переключатель стеклоподъемника со стороны водителя

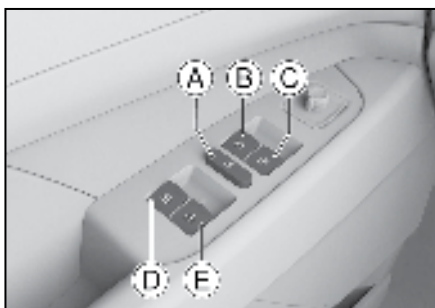

E2255A59BF8E

- А Кнопка блокировки окон
- В Переключатель стеклоподъемника со стороны водителя
- С Переключатель стеклоподъемника со стороны переднего пассажира
- Д Переключатель стеклоподъемника левого заднего окна
- Е Переключатель стеклоподъемника правого заднего окна

## Ручное управление

Чтобы открыть или закрыть окно, нажмите или потяните соответствующий переключатель. Удерживайте его, пока стекло не достигнет требуемого положения, после чего отпустите переключатель.

### ⚠ Предупреждение

Перед закрытием окна убедитесь, что головы и руки пассажиров находятся от него на безопасном расстоянии. В противном случае при закрытии могут быть нанесены серьезные травмы.

## Открытие одним нажатием

Нажмите на переключатель стеклоподъемника со стороны водителя сильнее, чем обычно, после чего отпустите: окно автоматически откроется полностью. Чтобы остановить его, потяните переключатель вверх.

### ℹ Полезная информация

Данной функцией оснащен только стеклоподъемник со стороны водителя.

### ⚠ Внимание!

При низких температурах между стеклом и рамой может образовываться лед, который будет препятствовать движению стекла. В таком случае не следует многократно нажимать на переключатели, чтобы не повредить подъемно-опускной механизм. Подождите, пока температура в салоне повысится. После того как стекло оттает, его можно будет поднимать и опускать в обычном режиме.

## Блокировка окон

После нажатия кнопки блокировки окон управлять окнами при помощи кнопок стеклоподъемников, находящихся на задних дверях, будет невозможно. Повторное нажатие кнопки восстановит функции переключателей стеклоподъемников на задних дверях.

### ⚠ Предупреждение

Если в автомобиле находится ребенок, рекомендуется посадить его на заднее сиденье, которое считается достаточно безопасным, и заблокировать окна.

## Кнопки стеклоподъемников со стороны пассажиров

Кнопки стеклоподъемников расположены на подлокотниках пассажирских дверей и предназначены для открытия и закрытия соответствующих окон.

---

## Защита от перегрева

Продолжительное многократное нажатие на кнопки стеклоподъемника может активировать функцию защиты электропривода подъемно-опускного механизма от перегрева. При этом кнопка стеклоподъемника временно отключится. После того как привод остынет, она автоматически вернется в рабочее состояние.

1

Эксплуатация

# Заправка топливом

## Оснащение автомобиля

Обратите внимание, что в руководстве представлено оборудование стандартной комплектации автомобиля, комплектации под государственный стандарт страны-производителя и специальных комплектаций. Поэтому некоторые виды и функции оборудования, описанные здесь, могут быть доступны не во всех странах и могут не входить в комплектацию вашего автомобиля. Информацию о комплектации вашего автомобиля вы можете найти в документах, предоставленных вам при его покупке, или обратиться за ней к официальному дилеру, у которого вы приобрели автомобиль.

## Способы заправки

1. При разблокированной двери водителя надавите на край дверцы топливного бака со стороны задней части автомобиля. Лючок заливной горловины топливного бака приоткроется.
2. Поверните крышку топливного бака против часовой стрелки, чтобы открыть ее. Закрепите тросик крышки топливного бака на дверце топливного бака во избежание загрязнения корпуса автомобиля.

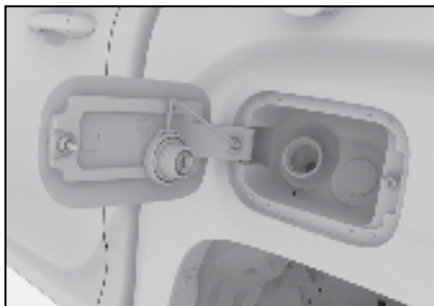

C6E962DB397D

1

Эксплуатация

### ⚠ Предупреждение

› Если при отвинчивании крышки топливного бака вы услышите звук выходящего воздуха, необходимо немного подождать. После того как звук выходящего воздуха прекратится, с осторожностью откройте крышку топливного бака.

В жаркую погоду топливо из-за чрезмерного внутреннего давления может выплеснуться из горловины топливного бака, что может привести к получению травм.

› При заправке следует соблюдать определенные меры предосторожности:

- Двигатель должен быть выключен.
- Запрещено присутствие любых источников огня вблизи автомобиля.
- Запрещено совершать и принимать телефонные звонки.
- Соблюдайте иные меры предосторожности, установленные на АЗС.

### ⚠ Внимание!

› Не переполняйте бак топливом. Вынимайте заправочный пистолет после первого щелчка. В противном случае топливо может попасть в адсорбер, тем самым сократив срок его службы.

› Во время заправки не допускайте попадания топлива на кузов автомобиля— это может вызвать коррозию лакокрасочного покрытия.

› При заправке необходимо использовать только указанный тип топлива.

3. После завершения заправки установите крышку топливного бака на место и поверните ее по часовой стрелке до щелчка, указывающего на то, что крышка закрыта.

### **i** Полезная информация

Крышка топливного бака должна быть установлена на место. В противном случае загорится индикатор неисправности двигателя.



---

4. Закройте дверцу топливного бака.

**⚠ Внимание!**

› Крышка топливного бака должна быть закрыта сразу же после окончания заправки. Если лючок заливной горловины топливного бака остается открытым на протяжении долгого времени, на нем могут скапливаться посторонние вещества, такие как пыль, песок и т. д.

В результате могут возникнуть сложности при открывании и закрывании дверцы топливного бака. Соответственно, необходимо своевременно очищать шток дверцы топливного бака, паз штока дверцы топливного бака и область по его периметру.

- › Не применяйте чрезмерное усилие при закрытии дверцы топливного бака. В противном случае есть риск того, что дверцу заклинит, и ее будет невозможно открыть. Для решения проблемы необходимо как можно скорее обратиться в сервисный центр.
- › Не применяйте силу при закрытии дверцы топливного бака во избежание деформации и поломки запорного механизма.

**i Полезная информация**

Не мойте автомобиль с открытой дверцей топливного бака.



## Информация о топливе

### Автомобили с бензиновым двигателем

Аспект	Данные
Тип топлива	Неэтилированный бензин с октановым числом 92 и выше
Объем топливного бака (л) (справочное значение)	80±3

### Автомобили с дизельным двигателем

Аспект	Данные
Тип топлива	Моторное дизельное топливо категории «Л» (для применения при температуре выше 5°C) Моторное дизельное топливо категории «Е» (для применения при температуре выше -15°C) Моторное дизельное топливо категории «З» (для применения при температуре выше -25°C) Моторное дизельное топливо категории «А» (для применения при температуре выше -45°C)
Объем топливного бака (л) (справочное значение)	78±3

#### **⚠ Внимание!**

- › Дизельное топливо должно отвечать требованиям стандарта ГОСТ 32511-2013 или его аналога.
- › Запрещается заправлять автомобиль дизельным топливом, не соответствующим стандарту ГОСТ 32511-2013 (или его аналогу). В противном случае могут возникнуть такие признаки неисправности, как снижение мощности двигателя, аномальный износ и т.
- › Автомобили с бензиновым двигателем запрещается заправлять дизельным топливом, а автомобили с дизельным двигателем — бензином, поскольку это может вызвать неисправность двигателя.
- › Чтобы избежать парафинизации дизельного топлива и нарушения нормальной работы двигателя, необходимо правильно выбирать дизельное топливо в зависимости от изменений в температуре воздуха.

## Оснащение автомобиля

Обратите внимание, что в руководстве представлено оборудование стандартной комплектации автомобиля, комплектации под государственный стандарт страны-производителя и специальных комплектаций. Поэтому некоторые виды и функции оборудования, описанные здесь, могут быть доступны не во всех странах и могут не входить в комплектацию вашего автомобиля. Информацию о комплектации вашего автомобиля вы можете найти в документах, предоставленных вам при его покупке, или обратиться за ней к официальному дилеру.

## Открытие

1. Потяните за ручку, расположенную под приборной панелью со стороны водителя. Капот приоткроется.

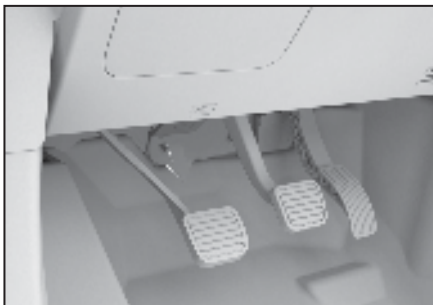

4FEF9F45AEAF

2. Просуньте руку в щель, передвиньте защелку в направлении, обозначенном стрелкой, и поднимите капот.

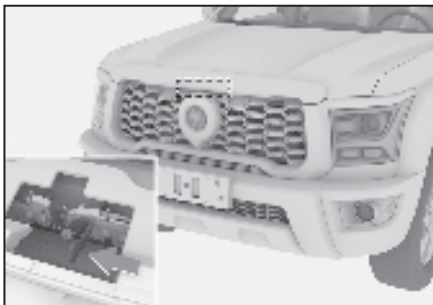

4FAEFB8ED7F7

3. Извлеките упор из фиксатора и вставьте его передний конец в паз капота, чтобы зафиксировать капот в открытом положении.

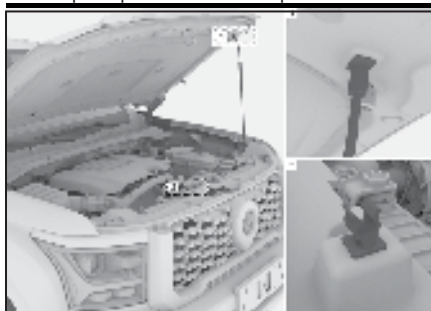

E3E12F092FE8

## Закрытие

1. Осторожно приподнимите капот.
2. Извлеките упорную стойку из углубления в капоте и верните его в исходное положение.
3. На высоте около 30 см от замка капота отпустите капот, позволив ему свободно опуститься.
4. Убедитесь, что капот полностью закрылся.

### **⚠ Предупреждение**

Перед началом движения убедитесь в том, что капот закрыт и надежно заблокирован. В противном случае он может случайно открыться во время движения и стать причиной ДТП.

### **⚠ Внимание!**

Перед тем как закрыть капот, проверьте, не остались ли под ним посторонние предметы.

# Сиденья

## Оснащение автомобиля

Обратите внимание, что в руководстве представлено оборудование стандартной комплектации автомобиля, комплектации под государственный стандарт страны-производителя и специальных комплектаций. Поэтому не-которые виды и функции оборудования, описанные здесь, могут быть доступны не во всех странах и могут не входить в комплектацию вашего автомобиля. Информацию о комплектации вашего автомобиля вы можете найти в документах, предоставленных вам при его покупке, или обратиться за ней к официальному дилеру, у которого вы приобрели автомобиль.

1

Эксплуатация

## Настройки обогрева передних сидений



8BAB84777DA3

Коснитесь изображения сиденья в нижней части интерфейса настроек кондиционера, чтобы открыть меню режимов обогрева сидений. Коснитесь необходимой кнопки, чтобы настроить режим обогрева сидений или отключить функцию обогрева сидений.

### **⚠ Предупреждение**

При использовании функции обогрева сидений для перечисленных ниже категорий пассажиров должны соблюдаться особые меры осторожности:

- › младенцы, дети, пожилые люди, люди с заболеваниями или ограниченными возможностями;
- › люди с чувствительной кожей;
- › люди, испытывающие сильное переутомление;
- › люди, испытывающие сонливость из-за приема алкоголя или лекарственных препаратов.

### **⚠ Внимание!**

- › Запрещены любые модификации сидений и их электрооборудования. Это может повлиять на функциональность и срок службы обогревателя сидений.
- › Во избежание перегрева сиденья не кладите на него коврики, подушки и иные теплоизолирующие предметы во время работы функции обогрева сидений.
- › Чтобы предотвратить разряд аккумуляторной батареи, запрещается длительное время использовать обогрев сидений при выключенном питании автомобиля.
- › Следующие ситуации могут привести к повреждению нагревательных элементов сидений или быть их признаком:
  - На сиденье попало большое количество воды;
  - Сиденье было поцарапано острым предметом (булавкой, ножом и т. д.);
  - Посторонний запах от сиденья.

## Подголовники

### Регулировка подголовников

#### **⚠ Предупреждение**

Запрещается регулировать подголовники во время движения автомобиля.



6907942F34F9

Подголовник может обеспечить максимальную защиту, если высоту его центральной части отрегулировать по уровню ушей.

- › Чтобы поднять подголовник, потяните его вверх до желаемого уровня.
- › Если требуется опустить подголовник, нажмите и удерживайте кнопку регулировки подголовника, одновременно нажимая на подголовник до установки в желаемое положение.

#### **i** Полезная информация

- › Крайнее нижнее положение подголовника — нерабочее. Для использования подголовника обязательно поднимите его до желаемого фиксированного положения.
- › После регулировки подголовника нажмите на него, чтобы убедиться в том, что он надежно зафиксирован.

### Снятие подголовников

Для снятия подголовника нажмите и удерживайте кнопку регулировки подголовника. Это позволит полностью вытянуть его.

#### **⚠ Предупреждение**

Запрещается движение на автомобиле со снятыми подголовниками. В противном случае при столкновении на шейный отдел позвоночника придется сильный удар, что может привести к получению серьезных травм или даже к летальному исходу.

## Ручная регулировка сидений

#### **⚠ Предупреждение**

- › Запрещается регулировать сиденья во время движения.
- › Перед началом движения отрегулируйте сиденье, установив его в положение, удобное для управления автомобилем. В противном случае легко совершить ошибку, которая может стать причиной несчастного случая. Кроме того, эффективное применение ремней, подушек безопасности, подголовников и иного оборудования окажется невозможным.
- › Не наклоняйте спинку сиденья слишком сильно, чтобы во время столкновения не соскользнул ремень безопасности, так как он обеспечивает максимальную защиту только тогда, когда вы сидите прямо и опираетесь на спинку сиденья.

### Регулировка продольного положения сиденья



31F3F783AF9D

Потяните вверх рычаг регулировки положения сиденья, переместите сиденье вперед или назад в желаемое положение и отпустите рычаг.

#### **i** Полезная информация

После регулировки сиденья убедитесь в том, что оно надежно зафиксировано.

## Регулировка угла наклона спинки сиденья



57B5988231C3

Прижмитесь к спинке, потяните вверх ручку регулировки угла наклона спинки сиденья, затем отклонитесь назад, чтобы установить спинку под желаемым углом, и отпустите ручку регулировки.

### **⚠ Внимание!**

Полностью поднимите ручку регулировки угла наклона спинки сиденья, затем снова отрегулируйте спинку. В противном случае возможны механические повреждения сиденья.

## Регулировка сидений по высоте



6724139D6817

- › Для того чтобы приподнять сиденье, несколько раз потяните вверх ручку регулировки сиденья по высоте.
- › Для того чтобы опустить сиденье, несколько раз надавите на ручку регулировки сиденья по высоте.

### **i Полезная информация**

Некоторые функции применимы только к сиденью водителя.

## Регулировка сидений с электроприводом

### **⚠ Предупреждение**

- › Запрещается регулировать сиденья во время движения.
- › Перед началом движения отрегулируйте сиденье, установив его в положение, удобное для управления автомобилем. В противном случае легко совершить ошибку, которая может стать причиной несчастного случая. Кроме того, эффективное применение ремней, подушек безопасности, подголовников и иного оборудования окажется невозможным.
- › Не наклоняйте спинку сиденья слишком сильно, чтобы во время столкновения не соскользнул ремень безопасности, так как обеспечивает максимальную защиту только тогда, когда вы сидите прямо и опираетесь на спинку сиденья.

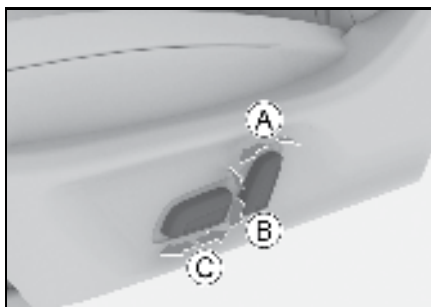

A27904036746

- Ⓐ Регулировка угла наклона спинки сиденья
- Ⓑ Регулировка сиденья по высоте
- Ⓒ Регулировка продольного положения сиденья

### **i Полезная информация**

Некоторые функции применимы только к сиденью водителя.

## Регулировка задних сидений

### Складывание подушки сиденья



661B6B12BEB4

Потянув за крюк троса, находящийся в центральной части подушки сиденья, и откинув подушку сиденья вверх, можно ее сложить и при помощи крюка троса зафиксировать в таком положении.

В результате складывания подушки сиденья можно увеличить объем пространства для хранения.

#### **⚠ Внимание!**

Перед тем как складывать подушку сиденья, необходимо убрать с сиденья все вещи.

#### **⚠ Предупреждение**

Запрещается складывать сиденья во время движения.

### Возврат подушки сиденья в исходное положение

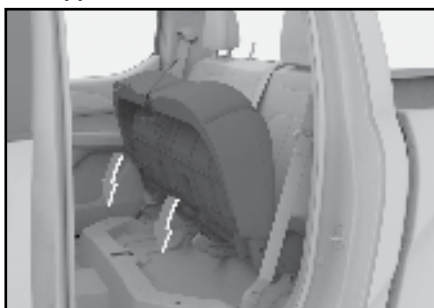

CD252B75F6A1

Сдвиньте подушку сиденья назад, чтобы освободить крюк троса, и осторожно опустите ее, так чтобы защелка ремня безопасности

надежно вошла в паз подушки сиденья, после чего надавите на ее центральную часть, чтобы зафиксировать в исходном положении.

### Складывание спинки



B6C4E3B770D5

1. Опустите подголовник, чтобы он не зацепился о переднее сиденье.
2. Отрегулируйте ремень безопасности сиденья, так чтобы он не мешал складыванию спинки. Если защелка ремня безопасности центрального сиденья заднего ряда вставлена в замок, ее необходимо отстегнуть.
3. Потяните вверх ручку разблокировки спинки сиденья, чтобы откинуть разблокированную спинку вперед.

#### **⚠ Внимание!**

⊃ Перед тем как складывать спинку сиденья, необходимо убрать с сиденья все посторонние предметы.

⊃ Если спинка находится в сложенном состоянии, не кладите на нее тяжелые предметы.

#### **⚠ Предупреждение**

Запрещается складывать сиденья во время движения.

### Возврат спинки сиденья в рабочее положение

1. Отрегулируйте ремень безопасности, так чтобы он не застрял под сиденьем при возврате спинки в рабочее положение.

1

Эксплуатация

**⚠ Внимание!**

Не зажимайте ремень безопасности центрального сиденья заднего ряда под спинкой сиденья, так как из-за этого ремень безопасности может дребезжать или подвергаться чрезмерному износу.

2. Потяните спинку вверх, чтобы вернуть ее в рабочее положение. Слегка покачайте спинку сиденья вперед и назад, чтобы убедиться в том, что она зафиксирована.

**i Полезная информация**

При складывании подушки сиденья и возврате ее в исходное положение убедитесь, что подушка сиденья находится в рабочем положении (она должна быть выровнена), в противном случае будет невозможно зафиксировать спинку сиденья.

## Зеркала заднего вида

### Оснащение автомобиля

Обратите внимание, что в руководстве представлено оборудование стандартной комплектации автомобиля, комплектации под государственный стандарт страны-производителя и специальных комплектаций. Поэтому некоторые виды и функции оборудования, описанные здесь, могут быть доступны не во всех странах и могут не входить в комплектацию вашего автомобиля. Информацию о комплектации вашего автомобиля вы можете найти в документах, предоставленных вам при его покупке, или обратиться за ней к официальному дилеру.

### Салонное зеркало заднего вида

#### Салонное зеркало заднего вида с ручным управлением функцией затемнения

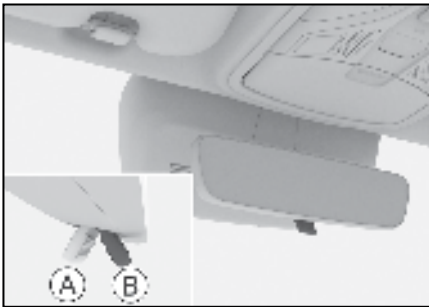

B1F6AB3BF84A

- Ⓐ Нормальное положение
- Ⓑ Затемненное положение

Для перехода в затемненное положение переведите рычаг в направлении задней части автомобиля. В этом положении происходит затемнение света фар движущихся сзади автомобилей.

#### Салонное зеркало заднего вида с автоматическим управлением функцией затемнения

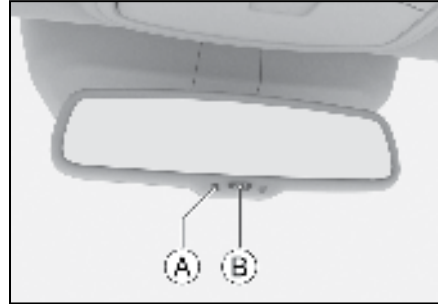

ED21101D07C5

- Ⓐ Световой индикатор
- Ⓑ Переключатель

Переключите зажигание в положение ON. Автоматическое управление функцией затемнения активируется по умолчанию. Нажмите переключатель, чтобы включить или выключить автоматическое управление функцией затемнения.

Если индикатор горит, это указывает на то, что автоматическое управление функцией затемнения включено. Внутреннее зеркало заднего вида автоматически ослабит отражение фар идущего позади автомобиля в соответствии с интенсивностью света.

#### Наружные зеркала заднего вида

#### Регулировка наружных зеркал заднего вида

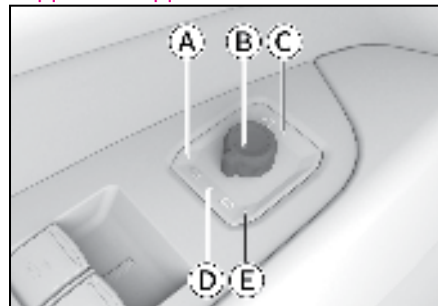

F7E2B55016F7

- Ⓐ Выбор левого наружного зеркала заднего вида



- Ⓑ Ручка регулировки наружных зеркал заднего вида
- Ⓒ Выбор сложенного положения наружных зеркал заднего вида
- Ⓓ Исходное положение
- Ⓔ Выбор правого наружного зеркала заднего вида

## Регулировка зеркал

1. Поверните ручку регулировки наружных зеркал заднего вида, чтобы выбрать левое или правое зеркало заднего вида.
2. Путем наклона ручки вперед, назад, влево, вправо можно регулировать зеркала заднего вида с левой и правой стороны.
3. После завершения регулировки верните ручку регулировки наружных зеркал заднего вида в исходное положение.

### ⚠ Предупреждение

Регулировка наружных зеркал заднего вида во время движения запрещена. В противном случае ошибки при вождении могут стать причиной ДТП, привести к серьезным травмам и летальному исходу.

## Складывание зеркал с помощью электропривода

Поверните ручку регулировки наружных зеркал заднего вида в положение складывания.  Наружное зеркало заднего вида автоматически сложится. Поверните регулировочную ручку в другое положение, и наружное зеркало заднего вида автоматически раскроется.

## Складывание вручную



B0412956D5E2

Поверните наружное зеркало заднего вида в направлении, обозначенном стрелкой, чтобы сложить его.

Перед началом движения необходимо установить наружные зеркала заднего вида в рабочее положение.

### ⚠ Внимание!

Не складывайте наружные зеркала с электроприводом вручную. В противном случае внутренняя конструкция зеркала заднего вида может быть повреждена.

## Автоматическое складывание зеркал при блокировке дверей

С помощью мультимедийного дисплея [Настройки автомобиля]→[В автомобиле]→[Кузов]→[Режим складывания боковых зеркал] можно выполнить настройку режима складывания наружных зеркал заднего вида.

В режиме автоматического складывания наружные зеркала заднего вида складываются и раскладываются вместе с блокировкой и разблокировкой дверей автомобиля.

## Функция обогрева наружных зеркал заднего вида

Обогрев боковых зеркал заднего вида включается и выключается одновременно с обогревом заднего стекла (функция системы климат-контроля). Это помогает избавиться от льда и конденсата на зеркалах заднего вида. Функция обогрева наружных зеркал заднего вида автоматически отключается через некоторое время.

### ⚠ Предупреждение

Не касайтесь зеркал после включения функции обогрева во избежание ожогов.

# Рулевое колесо

## Оснащение автомобиля

Обратите внимание, что в руководстве представлено оборудование стандартной комплектации автомобиля, комплектации под государственный стандарт страны-производителя и специальных комплектаций. Поэтому некоторые виды и функции оборудования, описанные здесь, могут быть доступны не во всех странах и могут не входить в комплектацию вашего автомобиля. Информацию о комплектации вашего автомобиля вы можете найти в документах, предоставленных вам при его покупке, или обратиться за ней к официальному дилеру, у которого вы приобрели автомобиль.

## Способы регулировки

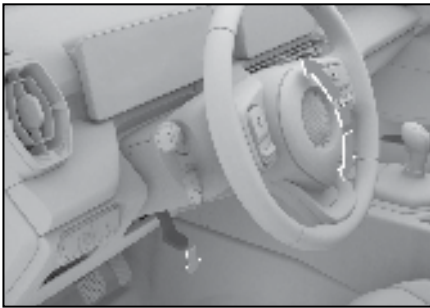

8119FECDD970

1. Опустите рычаг регулировки под рулевым колесом.
2. Отрегулируйте рулевое колесо таким образом, чтобы оно было расположено на уровне груди. Убедитесь в том, что вы можете видеть все приборы и индикаторы на приборной панели.
3. После завершения регулировки верните регулировочный рычаг на место, чтобы заблокировать рулевое колесо.

### ⚠ Предупреждение

- › Регулировать рулевое колесо во время движения запрещается. В противном случае из-за потери управления может произойти несчастный случай.
- › После регулировки убедитесь в том, что рулевое колесо надежно зафиксировано. В противном случае из-за внезапного сдвига рулевого колеса может произойти ДТП.

## Функция обогрева



BE409EE8D3CE

Обогрев рулевого колеса обеспечивает дополнительный комфорт при управлении автомобилем в холодную погоду.

Если зажигание находится в положении ON либо после запуска двигателя, нажмите кнопку обогрева, чтобы включить или отключить данную функцию.

Если функция обогрева рулевого колеса включена, на кнопке должен загореться индикатор.

### ⚠ Внимание!

Когда двигатель не работает, не включайте функцию обогрева рулевого колеса на длительное время во избежание разрядки аккумулятора, что приведет к невозможности запуска двигателя.

## Звуковой сигнал

Чтобы включить звуковой сигнал, нажмите на знак звукового сигнала на рулевом колесе или рядом с ним.

1

Эксплуатация

# Управление освещением

## Оснащение автомобиля

Обратите внимание, что в руководстве представлено оборудование стандартной комплектации автомобиля, комплектации под государственный стандарт страны-производителя и специальных комплектаций. Поэтому не-которые виды и функции оборудования, опи-санные здесь, могут быть доступны не во всех странах и могут не входить в комплектацию вашего автомобиля. Информацию о комплек-тации вашего автомобиля вы можете найти в документах, предоставленных вам при его покупке, или обратиться за ней к официальному дилеру, у которого вы приобрели автомобиль.

1

Эксплуатация

## Настройки освещения

С помощью мультимедийного дисплея [Настройки автомобиля] → [В автомобиле] → [Кузов] → [Режим складывания боковых зеркал] можно выполнить необходимую настройку параметров освещения.

### Режим Энергосбережения

Данная функция позволяет задать продолжительность отсрочки активации функции энергосбережения. Функция энергосбережения будет активирована автоматически, когда зажигание находится в положении OFF, а состояние замка зажигания и замков дверей автомобиля не изменяется в течение установленного времени.

### Режим отключения света в салоне

Данная функция позволяет задать продолжительность отсрочки отключения освещения салона автомобиля, которое включается при открытии двери и должно отключаться после закрытия всех дверей.

### Режим "Take me home"

Данная функция позволяет задать продолжительность горения габаритных огней и фар ближнего света (после активации функции отсроченного выключения фар). Функцию можно отключить.

Если зажигание находится в положении OFF, главный переключатель освещения — в режиме AUTO, а текущая освещенность достигает условия включения ближнего света, то после запираения дверей снаружи автомобиля габаритные огни и ближний свет будут включены некоторое время, чтобы вы могли покинуть автомобиль в условиях темноты.

Функция не срабатывает, если блокировка дверей произведена механическим ключом.

Если зажигание находится в положении OFF, главный переключатель освещения — в режиме ближнего света, а текущая освещенность достигает условия включения ближнего света, то после запираения дверей снаружи автомобиля габаритные огни и ближний свет автоматически загораются на некоторое время, чтобы вы могли покинуть автомобиль в условиях темноты.

Функция не срабатывает, если блокировка дверей произведена механическим ключом.

### Режим поиска автомобиля

Данная функция позволяет настроить режим оповещения при активации функции поиска автомобиля.

## Комбинированный переключатель управления освещением

### Главный переключатель

#### освещения

##### **i** Полезная информация

Перед тем как покинуть автомобиль и закрыть его, переведите главный переключатель освещения в положение OFF или AUTO, чтобы снизить расход электроэнергии и разрядки аккумулятора.

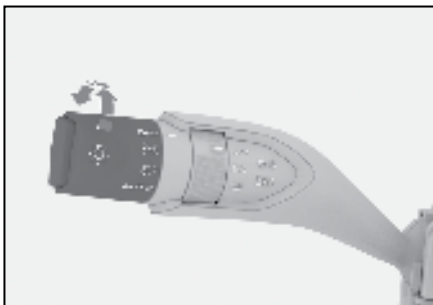

36093D81CD90

- › Переведите ручку управления освещением в режим минимального освещения  $\text{D}$  для включения габаритных огней и подсветки номерных знаков.

##### **⚠** Внимание!

Не используйте габаритные огни вместо ближнего света, когда автомобиль находится в движении. В противном случае существует риск ДТП.

Яркость габаритных огней недостаточна, чтобы освещать дорогу перед автомобилем или позволить прочим транспортным средствам и пешеходам заметить автомобиль. В сумерках или в условиях плохой видимости включайте ближний свет.

- › Переведите ручку управления освещением в режим ближнего света  $\text{D}$  для включения фар ближнего света. При этом габаритные огни и фонари подсветки номерных знаков также будут включены.
- › Переведите ручку управления освещением в режим AUTO для обеспечения автоматического

включения или выключения минимального освещения и ближнего света в зависимости от условий наружного освещения.

##### **⚠** Внимание!

- › Если в дневное время на обзор влияет густой туман, автомобильные фары могут не включиться автоматически. В этом случае включите фары вручную.
- › Автоматическое управление освещением играет только вспомогательную роль при вождении. Ответственность за пользование наружными световыми приборами автомобиля всегда лежит на водителе.
- › Для отключения всех световых приборов автомобиля переведите главный переключатель освещения в положение OFF.

### Переключатель противотуманных фар и фонарей



FAAD0D674441

- › Когда ручка управления освещением находится в положении минимального освещения (габаритные огни, подсветка номерного знака), для включения противотуманных фар переведите переключатель противотуманных фар и фонарей в режим противотуманных фар  $\text{D}$ .
- › Когда включены фары ближнего света или противотуманные фары, для включения или отключения задних противотуманных фонарей переведите переключатель противотуманных фар и фонарей в режим задних противотуманных фонарей  $\text{D}$ . Отпустите ручку, и переключатель автоматически вернется в исходное положение.

## Сигналы указателей поворота и смены полосы движения

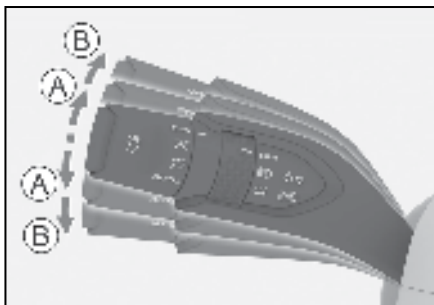

DA561DD6D2B2

- Ⓐ Сигнал смены полосы движения
- Ⓑ Сигнал указателя поворота

- › Сигнал смены полосы движения: слегка сдвиньте комбинированный переключатель управления освещением вверх или вниз. Отпустите ручку, комбинированный переключатель автоматически вернется в исходное положение, а соответствующий указатель поворота мигнет 3 раза.
- › Сигнал указателя поворота: сдвиньте комбинированный переключатель управления освещением вверх или вниз. Отпустите ручку, комбинированный переключатель не вернется автоматически в исходное положение, а соответствующий указатель поворота продолжит мигать.

## Ручное переключение дальнего и ближнего света

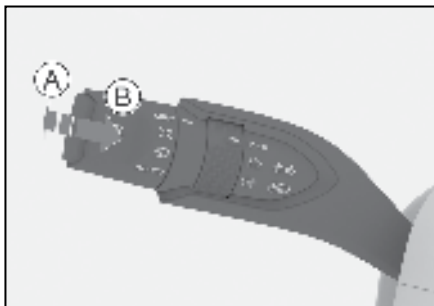

9118E81C61C9

- Ⓐ Включение дальнего света
- Ⓑ Мигание дальним светом
- › При включенном ближнем свете фар потяните рычаг комбинированного переключателя управления освещением в направлении от рулевого колеса, чтобы включить или

выключить дальний свет. При отпускании рычаг переключателя автоматически возвращается в исходное положение.

- › Потяните рычаг комбинированного переключателя управления освещением в направлении рулевого колеса, чтобы кратковременно включить дальний свет. При отпускании рычаг переключателя автоматически возвращается в исходное положение, и дальний свет гаснет. Для мигания дальним светом повторите операцию.

## Аварийная световая сигнализация



81DB861ADDD

В случае поломки автомобиля или дорожно-транспортного происшествия необходимо включить аварийную сигнализацию, чтобы предупредить других участников дорожного движения. Для включения и выключения сигнализации нажмите на соответствующую кнопку на приборной панели.

## Дневные ходовые огни

Для того чтобы другие участники дорожного движения могли лучше различать Ваш автомобиль, после запуска двигателя автоматически загораются дневные ходовые огни. При возникновении следующих условий дневные ходовые огни гаснут:

- › Когда включаются фары.
- › Когда загораются указатели поворота.

### **⚠ Предупреждение**

Дневные ходовые огни не предназначены для движения в темное время суток.

## Вспомогательное освещение противотуманными фарами

Данная функция автоматически включает соответствующую противотуманную фару

при повороте в ту или иную сторону. Все противотуманные фары автоматически включаются при движении задним ходом для лучшего освещения.

Для включения вспомогательной подсветки с использованием противотуманных фар должны быть одновременно соблюдены следующие условия:

- › Автомобиль движется со скоростью менее 35 км/ч.
- › Включен ближний свет.
- › Включен указатель поворота или угол поворота рулевого колеса превышает 60°.
- › Противотуманные фары не включены.

### Предупреждение об экстренном торможении

Если скорость движения автомобиля превышает 50 км/ч, то при экстренном торможении указатели поворота начинают мигать.

### Регулятор яркости подсветки приборной панели



9F8AE09E5118

Когда включены габаритные огни, можно отрегулировать яркость подсветки приборной панели и салона автомобиля.

- › Нажмите на верхнюю часть кнопки: яркость подсветки приборной панели и салона автомобиля увеличится.
- › Нажмите на нижнюю часть кнопки: яркость подсветки приборной панели и салона автомобиля уменьшится.

### Регулировка высоты светового пучка фар



69767EB8D696

Отрегулируйте высоту светового пучка фар в зависимости от количества пассажиров и загрузки автомобиля.

- › Прокрутите переключатель вверх: высота светового пучка головного света увеличится.
- › Прокрутите переключатель вниз: высота светового пучка головного света уменьшится.

### Освещение багажного отделения



788BDA1AB990

Для включения или выключения освещения багажного отделения необходимо припарковать автомобиль и нажать на данный переключатель.

## Освещение салона

### Лампа для чтения



11624ABE2C7C

Для включения или выключения лампы для чтения нажмите на соответствующую кнопку в направлении, обозначенном стрелкой.

### Включение освещения при открытии двери



88F77126A96B

- › Переведите выключатель в положение OFF, чтобы деактивировать функцию включения освещения салона автомобиля при открытии двери.
- › Переведите выключатель в положение DOOR, чтобы активировать функцию включения освещения салона автомобиля при открытии двери. При этом лампа для чтения будет автоматически включаться или выключаться в зависимости от того, открыта ли дверь.

## Потолочный светильник



7AA7E9258AA4

Передвигая переключатель, можно включить или выключить потолочный светильник и функцию включения освещения при открытии двери. После включения функции освещения салона автомобиля при открытии двери потолочный светильник будет автоматически включаться или выключаться в зависимости от того, открыта ли дверь.

- › Положение OFF: потолочный светильник выключен.
- › Положение по центру: функция включения освещения салона автомобиля при открытии двери активирована.
- › Положение ON: потолочный светильник включен.

# Управление стеклоочистителями

## Оснащение автомобиля

Обратите внимание, что в руководстве представлено оборудование стандартной комплектации автомобиля, комплектации под государственный стандарт страны-производителя и специальных комплектаций. Поэтому некоторые виды и функции оборудования, описанные здесь, могут быть доступны не во всех странах и могут не входить в комплектацию вашего автомобиля. Информацию о комплектации вашего автомобиля вы можете найти в документах, предоставленных вам при его покупке, или обратиться за ней к официальному дилеру, у которого вы приобрели автомобиль.

## Стеклоочистители с электроприводом

### Режимы работы стеклоочистителей

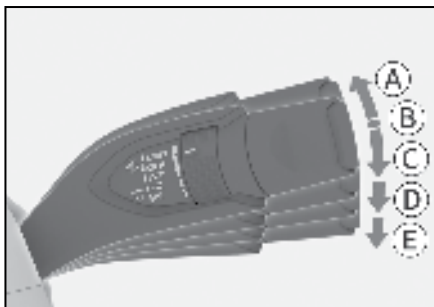

9EEFC6F61A63

#### А Кратковременное включение (MIST)

Переведите комбинированный переключатель управления стеклоочистителями вверх в положение MIST и отпустите его. Переключатель автоматически вернется в исходное положение, а стеклоочистители совершат рабочий ход 1 раз.

#### В Выключение (OFF)

#### С Интервальный режим (INT)

#### Д Низкая скорость (LO)

#### Е Высокая скорость (HI)

### ⚠ Внимание!

Если поверхность ветрового стекла сильно загрязнена или к ней прилипли посторонние предметы (снег, листва и т.д.), необходимо сначала очистить стекло и удалить посторонние предметы. В противном случае щетки стеклоочистителей или их конструкция могут быть повреждены.

- › Перед использованием стеклоочистителя в холодное время года обязательно проверьте, не примерзла ли щетка к поверхности ветрового стекла. Если щетка стеклоочистителя примерзла к поверхности ветрового стекла, используйте ее только после оттаивания. В противном случае можно повредить щетку и привод стеклоочистителя.
- › Если стеклоочиститель останавливает работу из-за снега или по иным причинам, выключите его и как можно скорее припаркуйте автомобиль в безопасном месте. Затем удалите снег и иные предметы, чтобы стеклоочиститель смог нормально работать.
- › Не пользуйтесь стеклоочистителями ветрового стекла при открытом капоте. В противном случае можно повредить и стеклоочистители, и капот.

### Настройка частоты срабатывания стеклоочистителей при работе в интервальном режиме



06BA33617EC3

Поворачивая регулировочную ручку, можно изменить интервал срабатывания стеклоочистителей, тем самым выполнив настройку частоты срабатывания стеклоочистителей при работе в интервальном режиме.

1

Эксплуатация



## Функционал омывателя

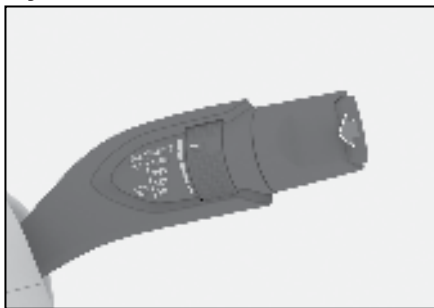

34B477211849

Потяните комбинированный переключатель управления стеклоочистителями по направлению вверх по оси размещения рулевого колеса и удерживайте его в этом положении. Очистители ветрового стекла перейдут к его очистке с использованием омывающей жидкости. Отпустите ручку, и комбинированный переключатель автоматически вернется в исходное положение.

## Автоматические стеклоочистители

### Режимы работы стеклоочистителей

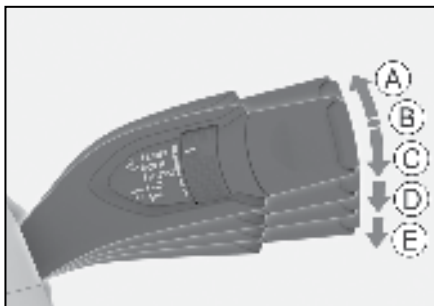

AE5815FD30D4

#### А Кратковременное включение (MIST)

Переведите комбинированный переключатель управления стеклоочистителями вверх в положение MIST и отпустите его. Переключатель автоматически вернется в исходное положение, а стеклоочистители совершат рабочий ход 1 раз.

#### В Выключение (OFF)

#### С Автоматический режим (AUTO)

#### Д Низкая скорость (LO)

#### Е Высокая скорость (HI)

## ⚠ Внимание!

- › Если поверхность ветрового стекла сильно загрязнена или к ней прилипли посторонние предметы (снег, листва и т.д.), необходимо сначала очистить стекло и удалить посторонние предметы. В противном случае щетки стеклоочистителей или их конструкция могут быть повреждены.
- › Перед использованием стеклоочистителя в холодное время года обязательно проверьте, не примерзла ли щетка к поверхности ветрового стекла. Если щетка стеклоочистителя примерзла к поверхности ветрового стекла, используйте ее только после оттаивания. В противном случае можно повредить щетку и привод стеклоочистителя.
- › Если стеклоочиститель останавливает работу из-за снега или по иным причинам, выключите его и как можно скорее припаркуйте автомобиль в безопасном месте. Затем удалите снег и иные предметы, чтобы стеклоочиститель смог нормально работать.

## Регулировка частоты работы стеклоочистителей в автоматическом режиме



0639CF440078

Поворачивая регулировочную ручку, можно изменить чувствительность датчика дождя и освещенности к объему осадков. Также изменится и частота срабатывания стеклоочистителей при работе в автоматическом режиме.

### ⚠ Предупреждение

- › Датчик дождя и освещенности не всегда реагирует на осадки, поэтому иногда стеклоочистители могут не сработать автоматически. Если наличие капель дождя на ветровом стекле препятствует обзору, при необходимости следует своевременно вручную настроить режим и частоту работы стеклоочистителей.
- › Когда стеклоочистители находятся в режиме AUTO, если постучать снаружи по ветровому стеклу рядом с салонным зеркалом заднего вида либо если ветровое стекло испытывает вибрацию, это может означать, что стеклоочистители работают неправильно. Следите за тем, чтобы не защемить пальцы стеклоочистителем.
- › Не включайте режим AUTO при мойке автомобиля или в других ситуациях, когда использование стеклоочистителей не требуется. В противном случае стеклоочистители могут работать неправильно.

### ⚠ Внимание!

- › Если поверхность ветрового стекла возле салонного зеркала заднего вида сильно загрязнена или к ней прилипли посторонние предметы (снег, листва и т.д.), необходимо сначала очистить стекло и удалить посторонние предметы. В противном случае это может повлиять на нормальную работу автоматического стеклоочистителя.
- › Из-за разной формы снежинок датчик дождя и освещенности не всегда способен правильно распознать осадки, даже если снежинки касаются датчика. По этой причине стеклоочистители могут работать некорректно. После таяния снежинок стеклоочистители могут автоматически включиться.

### Функционал омывателя

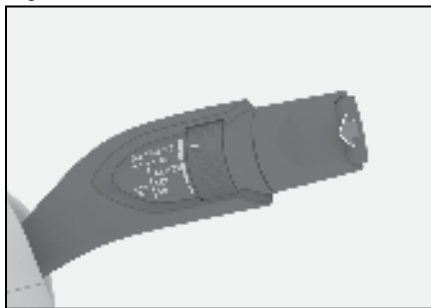

8F2C69F3B234

Потяните комбинированный переключатель управления стеклоочистителями по направлению вверх по оси размещения рулевого колеса и удерживайте его в этом положении. Очистители ветрового стекла перейдут к его очистке с использованием омывающей жидкости. Отпустите ручку, и комбинированный переключатель автоматически вернется в исходное положение.

### ⚠ Внимание!

- › Не используйте стеклоомыватель в течение длительного времени. В противном случае привод омывателя может выйти из строя. Для защиты электропривода стеклоомыватель может автоматически отключиться, непрерывно проработав некоторое время.
- › Своевременно доливайте омывающую жидкость. В холодное время года следует добавлять подходящую жидкость для омывателя во избежание ее замерзания. В противном случае в результате замерзания будет не только утрачен функционал омывателя, но также могут быть повреждены детали устройства.
- › Не используйте на ветровом стекле продукты, которые могут образовывать гальваническое покрытие (например, металлические кристаллы или моющие растворы, образующие пленочное покрытие, стекловидную пленку и т.д.), в противном случае, это может привести к нехарактерному движению и звуку стеклоочистителей.
- › Не подвергайте щетки очистителя ветрового стекла воздействию чистящих средств на масляной основе, поскольку это может вызвать химическую реакцию и привести к серьезной деформации скребков щеток.

## Обогрев зоны покоя очистителей ветрового стекла

Если Ваш автомобиль снабжен функцией обогрева зоны покоя очистителей ветрового стекла, данная функция будет включаться или отключаться одновременно с функцией обогрева заднего стекла. После активации данной функции щетки очистителя ветрового стекла постепенно отмерзнут от поверхности стекла.

### **⚠ Предупреждение**

При активированной функции обогрева стеклоочистителя нижняя часть ветрового стекла и боковая поверхность передней стойки могут сильно нагреться. Не прикасайтесь к ним во избежание ожогов.

### **⚠ Внимание!**

Во избежание разряда аккумуляторной батареи не следует в течение длительного времени использовать данную функцию при выключенном питании.

## Настройки очистителей и омывателя ветрового стекла

С помощью мультимедийного дисплея [Настройки автомобиля] → [В автомобиле] → [Подсветка] → [Режим складывания боковых зеркал] можно задать временной интервал срабатывания электропривода омывателя ветрового стекла до начала работы очистителей ветрового стекла.

# Система кондиционирования

## Оснащение автомобиля

Обратите внимание, что в руководстве представлено оборудование стандартной комплектации автомобиля, комплектации под государственный стандарт страны-производителя и специальных комплектаций. Поэтому некоторые виды и функции оборудования, описанные здесь, могут быть доступны не во всех странах и могут не входить в комплектацию вашего автомобиля. Информацию о комплектации вашего автомобиля вы можете найти в документах, предоставленных вам при его покупке, или обратиться за ней к официальному дилеру.

## Электроприводная система кондиционирования

### Панель управления системой кондиционирования (тип 1)

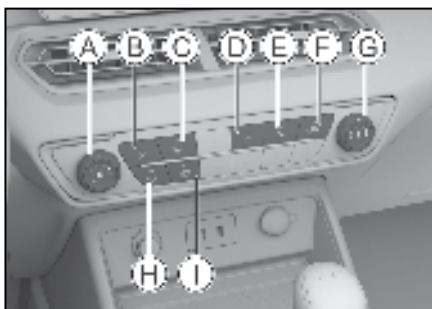

510BC4D635A4

- A Ручка регулировки интенсивности воздушного потока
- B Кнопка выбора режима обдува «В лицо»
- C Кнопка выбора режима обдува «В лицо и ноги»
- D Кнопка кондиционера (A/C)
- E Кнопка обдува ветрового стекла
- F Кнопка переключения режимов забора воздуха
- G Ручка регулировки температуры
- H Кнопка выбора режима обдува «В ноги»
- I Кнопка выбора режима обдува «В ноги и на ветровое стекло»

## Ручка регулирования интенсивности воздушного потока

Поворачивая регулировочную ручку, можно регулировать интенсивность обдува. Для отключения системы кондиционирования поверните регулировочную ручку в крайнее левое положение.

## Кнопка выбора режима обдува «В лицо»

При нажатии данной кнопки загорится соответствующий световой индикатор, указывающий на то, что режим обдува «В лицо» активирован. При этом обдув будет осуществляться потоком воздуха от центральных воздуховыпускных отверстий, расположенных на приборной панели, и воздуховыпускных отверстий, находящихся по бокам.

## Кнопка выбора режима обдува «В лицо и ноги»

При нажатии данной кнопки загорится соответствующий световой индикатор, указывающий на то, что режим обдува «В лицо и ноги» активирован. При этом обдув будет осуществляться двумя потоками воздуха: от воздуховыпускных отверстий, расположенных на приборной панели, и воздуховыпускных отверстий в полу.

## Кнопка кондиционера (A/C)

При нажатии данной кнопки загорится соответствующий световой индикатор. Запуск компрессора позволит уменьшить температуру и влажность в салоне автомобиля.

## Кнопка обдува ветрового стекла

Нажатие данной кнопки активирует и деактивирует функцию обдува ветрового стекла. Если соответствующий индикатор горит, это означает, что функция обдува ветрового стекла включена. Это позволяет постепенно устранить замерзание или запотевание ветрового стекла и дверных стекол.

## Кнопка переключения режимов забора воздуха

Нажатием данной кнопки можно переключить режим забора воздуха для системы кондиционирования, выбрав поступление воздуха из салона автомобиля или за бортом автомобиля. При включении режима внутренней циркуляции загорается соответствующий световой индикатор.

1

Эксплуатация

Если индикатор не горит, это означает, что включен режим циркуляции воздуха, забираемого снаружи автомобиля. В этом случае в автомобиль поступает наружный воздух.

### **i** Полезная информация

- > В обычных условиях рекомендуется, чтобы воздух для системы кондиционирования поступал снаружи автомобиля. Использование режима забора воздуха из салона автомобиля может вызвать запотевание стекол, особенно при выключенном компрессоре.
- > Режим забора воздуха из салона автомобиля следует использовать, если автомобиль находится в туннеле или пробке, если воздух за пределами автомобиля загрязнен либо в том случае, когда требуется быстрое охлаждение/обогрев салона.

## Ручка регулировки температуры

Поворачивая регулировочную ручку, можно выполнять настройку температуры.

### **i** Полезная информация

Для регулировки температуры имеется 17 положений, из которых положения с 1-го по 8-е предназначены для охлаждения, 9-е положение — для вентиляции, а положения с 10-го по 17-е — для обогрева.

## Кнопка выбора режима обдува «В ноги»

При нажатии данной кнопки загорится соответствующий световой индикатор, указывающий на то, что режим обдува «В ноги» активирован. При этом обдув будет осуществляться потоком воздуха от воздуховыпускных отверстий в полу.

## Кнопка выбора режима обдува «В ноги и на ветровое стекло»

При нажатии данной кнопки загорится соответствующий световой индикатор, указывающий на то, что режим обдува «В ноги и на ветровое стекло» активирован. При этом обдув будет осуществляться двумя потоками воздуха: от воздуховыпускных отверстий в полу и воздуховыпускных отверстий, расположенных в нижней части ветрового стекла.

## Панель управления системой кондиционирования (тип 2)

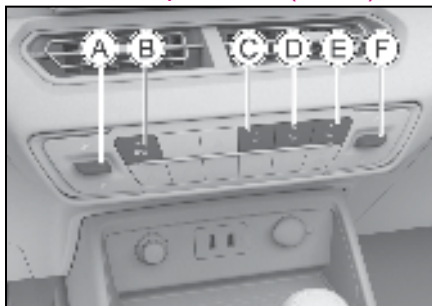

76DE4F4C23E8

- A Тумблер регулировки интенсивности обдува
- B Кнопка включения/выключения системы кондиционирования воздуха
- C Кнопка кондиционера (A/C)
- D Кнопка обдува ветрового стекла
- E Кнопка обогрева заднего стекла
- F Тумблер регулировки температуры

## Тумблер регулировки интенсивности обдува

Передвигая данный тумблер, можно регулировать интенсивность обдува.

## Кнопка включения/выключения системы кондиционирования воздуха

Нажатием данной кнопки можно включить или выключить систему кондиционирования.

## Кнопка кондиционера (A/C)

При нажатии данной кнопки загорится соответствующий световой индикатор. После запуска компрессора можно снизить температуру и влажность в салоне.

## Кнопка обдува ветрового стекла

Нажатие данной кнопки активирует и деактивирует функцию обдува ветрового стекла. Если соответствующий индикатор горит, это означает, что функция обдува ветрового стекла включена. Это позволяет постепенно устранить замерзание или запотевание ветрового стекла и дверных стекол.

## Кнопка обогрева заднего стекла

Нажатие данной кнопки включает и отключает функцию обогрева заднего стекла. Если соответствующий индикатор горит, это

---

означает, что функция обогрева заднего стекла включена. Это позволяет постепенно устранить замерзание заднего стекла.

Функция обогрева заднего стекла автоматически отключится через некоторое время, а соответствующий индикатор погаснет.

**⚠ Предупреждение**

После включения функции обогрева заднего стекла происходит сильный нагрев стекла. Не прикасайтесь к нему во избежание получения ожогов!

**⚠ Внимание!**

Во избежание разряда аккумуляторной батареи не следует в течение длительного времени использовать данную функцию при выключенном питании автомобиля.



## **Тумблер регулировки температуры**

Перемещая тумблер вверх или вниз, можно регулировать температуру.

## Интерфейс настроек кондиционера







4D286758882A

- › Коснитесь кнопки  в левой части мультимедийного дисплея, чтобы перейти в интерфейс настроек кондиционера или выйти из него. В интерфейсе настроек кондиционера, сдвинув ленту регулировки режима работы кондиционера (в нижней части дисплея) влево или вправо, можно отрегулировать интенсивность обдува.
- › Коснитесь кнопку  или  в левой части мультимедийного дисплея, чтобы установить соответствующий температурный режим.

Коснитесь цифрового значения между кнопками  или  (увеличение и уменьшение температуры соответственно) в левой части мультимедийного дисплея, чтобы вызвать меню настройки температуры.

- › Коснитесь кнопку  или  в интерфейсе настроек кондиционера (увеличение и уменьшение температуры соответственно), чтобы выполнить регулировку температуры.  
Перемещайте область между кнопками  и  в интерфейсе настроек кондиционера (увеличение и уменьшение температуры соответственно), чтобы выполнить регулировку температуры.
- › Чтобы включить или выключить функцию обдува ветрового стекла, коснитесь кнопки обдува ветрового стекла.  Если соответствующий индикатор горит, это означает, что функция обдува ветрового стекла включена. Это позволяет постепенно устранить замерзание или запотевание ветрового стекла и дверных стекол.
- › Нажатием кнопку  или  можно переключиться между режимами забора воздуха для системы кондиционирования, выбрав поступление воздуха из салона автомобиля или за бортом автомобиля соответственно.
  -  При включении режима внутренней циркуляции загорается соответствующий световой индикатор.
  -  При включении режима забора воздуха снаружи автомобиля загорается соответствующий индикатор. В этом режиме в салон автомобиля подается наружный воздух.

### **i** Полезная информация

- › В обычных условиях рекомендуется, чтобы воздух для системы кондиционирования поступал снаружи автомобиля. Использование режима забора воздуха из салона автомобиля может вызвать запотевание стекол, особенно при выключенном компрессоре.
- › Режим забора воздуха из салона автомобиля следует использовать, если автомобиль находится в туннеле или пробке, если воздух за пределами автомобиля загрязнен либо в том случае, когда требуется быстрое охлаждение/обогрев салона.
- › При касании кнопки [A/C] загорается световой индикатор A/C, свидетельствующий о включении режима охлаждения. После запуска компрессора температура и влажность в салоне автомобиля уменьшатся.
- › Касанием кнопки [OFF] можно выключить систему кондиционирования.
- › Коснитесь кнопки выбора режима обдува  ,  ,  ,  , чтобы выбрать желаемый режим.

## Управление кондиционером

### Охлаждение/обогрев

После включения двигателя:

1. Для включения кондиционера отрегулируйте интенсивность обдува. Если необходимо быстрое охлаждение или быстрый обогрев, рекомендуется установить большое значение интенсивности обдува.
2. Установите желаемый температурный режим работы кондиционера.
3. Выбор режима забора воздуха из салона автомобиля позволяет ускорить охлаждение или обогрев, что способствует повышению экономичности и комфорта.

### Обдув/устранение запотевания ветрового стекла

После включения двигателя:

1. При выборе режима обдува ветрового стекла загорится соответствующий индикатор.
2. Можно по желанию регулировать интенсивность обдува, температуру, включать или выключать компрессор, а также переключаться между режимами забора воздуха.

#### Полезная информация

Если воздух в салоне загрязнен или запотели окна, рекомендуется использовать режим подачи наружного воздуха.

#### Внимание!

- › Регулярно проверяйте радиатор и конденсатор кондиционера. Используйте водяной пистолет низкого давления или мягкую щетку для удаления листьев, насекомых и грязи, скопившихся на поверхности. В противном случае загрязнение будет препятствовать прохождению воздушного потока, снижая охлаждающий эффект.
- › Регулярное включение кондиционера позволяет поддерживать смазку компрессора и уплотнители в хорошем состоянии, а также предотвращать возникновение протечек. Поэтому даже в холодное время года, когда работа кондиционера не требуется, необходимо включать его не реже одного раза в неделю на 10 минут.
- › Если охлаждающий эффект системы кондиционирования снижается, обратитесь в сервисный центр для ее проверки и, при необходимости, ремонта.
- › Выброс хладагента непосредственно в атмосферу наносит ущерб окружающей среде. Сбор хладагента должен производиться обученными и сертифицированными специалистами с использованием соответствующих контейнеров.



## **i** Полезная информация Посторонние запахи из кондиционера

### › Источник постороннего запаха

Кондиционирование подразумевает внутренний и внешний воздухообмен. После длительного использования в кондиционере накапливается грязь, которая вызывает образование плесени и появление специфических запахов.

После продолжительного использования фильтра кондиционера на фильтре скапливаются водяной пар и пыль, выделяющие посторонние запахи.

### › Рекомендуемые меры

Если воздух снаружи автомобиля достаточно чистый, включите режим забора наружного воздуха, чтобы воздух в салоне постоянно обновлялся.

Рекомендуется сначала отключить компрессор кондиционера (A/C), дать нагнетателю поработать в течение 3–5 минут и затем отключить систему кондиционирования. Это поможет просушить ее и предотвратить образование плесени.

При наличии сильного запаха рекомендуется обратиться в сервисный центр для проведения осмотра. При необходимости очистите или замените фильтр кондиционера.

## Автоматическая система кондиционирования

### Панель управления системой кондиционирования

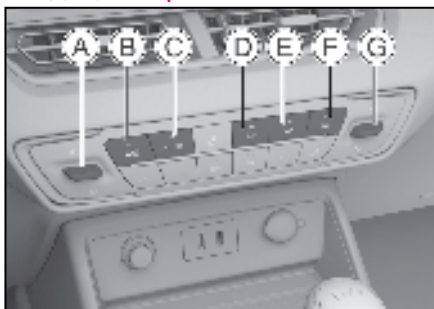

A51F0F03BB37

- Ⓐ Тумблер регулировки интенсивности обдува
- Ⓑ Кнопка включения/выключения системы кондиционирования воздуха
- Ⓒ Кнопка AUTO
- Ⓓ Кнопка кондиционера (A/C)
- Ⓔ Кнопка обдува ветрового стекла

- Ⓕ Кнопка обогрева заднего стекла
- Ⓖ Тумблер регулировки температуры

## Тумблер регулировки интенсивности обдува

Передвигая данный тумблер, можно регулировать интенсивность обдува.

## Кнопка включения/выключения системы кондиционирования воздуха

Нажатием данной кнопки можно включить или выключить систему кондиционирования.

## Кнопка AUTO

Нажатием кнопки AUTO можно включить или выключить автоматический режим. Если соответствующий индикатор горит, это означает, что автоматический режим включен. Система кондиционирования воздуха будет автоматически регулировать режим обдува и его интенсивность для достижения заданной температуры.

## **i** Полезная информация

Если режим обдува и интенсивность, автоматически регулируемые системой кондиционирования, не соответствуют желаемым параметрам, их можно регулировать вручную. При этом автоматический режим будет отключен, а световой индикатор погаснет.

## Кнопка кондиционера (A/C)

При нажатии данной кнопки загорится соответствующий световой индикатор. Запуск компрессора позволит уменьшить температуру и влажность в салоне автомобиля.

## Кнопка обдува ветрового стекла

Нажатие данной кнопки активирует и деактивирует функцию обдува ветрового стекла. Если соответствующий индикатор горит, это означает, что функция обдува ветрового стекла включена. Это позволяет постепенно устранить замерзание или запотевание ветрового стекла и дверных стекол.

## Кнопка обогрева заднего стекла

Нажатие данной кнопки включает и отключает функцию обогрева заднего стекла. При этом загорается соответствующий индикатор, указывающий на то, что функция обогрева наружных зеркал заднего вида и заднего стекла включена. Это позволяет постепенно устранить замерзание или запотевание наружных зеркал заднего вида и заднего стекла.

---

Функция обогрева заднего стекла автоматически отключится через некоторое время, а соответствующий индикатор погаснет.

**⚠ Предупреждение**

После включения функции обогрева заднего стекла происходит сильный нагрев стекла. Не прикасайтесь к нему во избежание получения ожогов!

**⚠ Внимание!**

Во избежание разряда аккумуляторной батареи не следует в течение длительного времени использовать данную функцию при выключенном питании автомобиля.

## Тумблер регулировки температуры

Передвигая данный тумблер, можно выполнять регулировку температуры.

## Интерфейс настроек кондиционера



1BA5A2B4CDE3

- ▶ Коснитесь кнопки в левой части мультимедийного дисплея, чтобы перейти в интерфейс настроек кондиционера или выйти из него. В интерфейсе настроек кондиционера, сдвинув ленту регулировки режима работы кондиционера (в нижней части дисплея) влево или вправо, можно отрегулировать интенсивность обдува.
- ▶ Коснитесь кнопку или в левой части мультимедийного дисплея, чтобы установить соответствующий температурный режим.  
Коснитесь цифрового значения между кнопками или (увеличение и уменьшение температуры соответственно) в левой части мультимедийного дисплея, чтобы вызвать панель настройки температуры.
- ▶ Коснитесь кнопку или в интерфейсе настроек кондиционера (увеличение и уменьшение температуры соответственно), чтобы выполнить регулировку температуры.  
Перемещайте область между кнопками и в интерфейсе настроек кондиционера (увеличение и уменьшение температуры соответственно), чтобы выполнить регулировку температуры.
- ▶ Чтобы включить или выключить функцию обдува ветрового стекла, коснитесь кнопки обдува ветрового стекла . Если соответствующий индикатор горит, это означает, что функция обдува ветрового стекла включена. Это позволяет постепенно устранить замерзание или запотевание ветрового стекла и дверных стекол.
- ▶ Нажатием кнопок или можно переключиться между режимами забора воздуха для системы кондиционирования, выбрав поступление воздуха из салона автомобиля или за бортом автомобиля соответственно.
  - При включении режима внутренней циркуляции загорается соответствующий световой индикатор.
  - При включении режима забора воздуха снаружи автомобиля загорается соответствующий индикатор. В этом режиме в салон автомобиля подается наружный воздух.

### **i** Полезная информация

- ▶ В нормальных условиях рекомендуется, чтобы воздух для системы кондиционирования поступал снаружи автомобиля. Использование режима забора воздуха из салона автомобиля может вызвать запотевание стекол, особенно при выключенном компрессоре.
- ▶ Режим забора воздуха из салона автомобиля следует использовать, если автомобиль находится в туннеле или пробке, если воздух за пределами автомобиля загрязнен либо в том случае, когда требуется быстрое охлаждение/обогрев салона.
- ▶ При касании кнопки [A/C] загорается световой индикатор A/C, свидетельствующий о включении режима охлаждения. После запуска компрессора температура и влажность в салоне автомобиля уменьшатся.

- › Включить автоматический режим можно касанием кнопки [AUTO]. Если соответствующий индикатор горит, это означает, что автоматический режим включен. Система кондиционирования воздуха будет автоматически регулировать режим обдува и его интенсивность для достижения заданной температуры.

### **i** Полезная информация

Если режим обдува и интенсивность, автоматически регулируемые системой кондиционирования, не соответствуют желаемым параметрам, их можно регулировать вручную. При этом автоматический режим будет отключен, а световой индикатор погаснет.

- › Касанием кнопки [OFF] можно выключить систему кондиционирования.
- › Коснитесь кнопки выбора режима обдува  ,  ,  ,  , чтобы выбрать желаемый режим.

## Управление кондиционером

### Охлаждение/обогрев

После включения двигателя:

1. При выборе режима AUTO загорится соответствующий индикатор. При этом компрессор будет автоматически включаться и отключаться в зависимости от температуры воздуха и особенностей среды.
2. Установите желаемую температуру, и система кондиционирования автоматически отрегулирует режим обдува и его интенсивность для достижения заданной температуры.
3. Выбор режима забора воздуха из салона автомобиля позволяет ускорить охлаждение или обогрев, что способствует повышению экономичности и комфорта.

#### **i** Полезная информация

Если автомобиль длительное время находится под жарким солнцем, салон может нагреваться до очень высоких температур. Если в это время Вам необходимо управлять автомобилем, перед включением кондиционера в режиме охлаждения рекомендуется открыть все окна, чтобы проветрить. Когда теплый воздух рассеется, закройте все окна.

### Обдув/устранение запотевания ветрового стекла

После включения двигателя:

1. При выборе режима обдува ветрового стекла загорится соответствующий индикатор.
2. Можно по желанию регулировать интенсивность обдува, температуру, включать или выключать компрессор, а также переключаться между режимами забора воздуха.

#### **i** Полезная информация

Если воздух внутри автомобиля загрязнен или в салоне слишком влажно, рекомендуется включить в режим подачи наружного воздуха.

#### **⚠** Внимание!

- › Регулярно проверяйте радиатор и конденсатор кондиционера. Используйте водяной пистолет низкого давления или мягкую щетку для удаления листьев, насекомых и грязи, скопившихся на поверхности. В противном случае загрязнение будет препятствовать прохождению воздушного потока, снижая охлаждающий эффект.
- › Регулярное включение кондиционера позволяет поддерживать смазку компрессора и уплотнители в хорошем состоянии, а также предотвращать возникновение протечек. Поэтому даже в холодное время года, когда работа кондиционера не требуется, необходимо включать его не реже одного раза в неделю на 10 минут.
- › Если охлаждающий эффект системы кондиционирования снижается, обратитесь в сервисный центр для ее проверки и, при необходимости, ремонта.
- › Выброс хладагента непосредственно в атмосферу наносит ущерб окружающей среде. Сбор хладагента должен производиться обученными и сертифицированными специалистами с использованием соответствующих контейнеров.

## **i** Полезная информация

### Посторонние запахи из кондиционера

#### › Источник запаха

Кондиционирование подразумевает внутренний и внешний воздухообмен. После длительного использования в кондиционере накапливается грязь, которая вызывает образование плесени и появление специфических запахов.

После продолжительного использования фильтра кондиционера на фильтре скапливаются водяной пар и пыль, выделяющие посторонние запахи.

#### › Рекомендуемые меры

Если воздух снаружи автомобиля достаточно чистый, рекомендуется включить режим забора наружного воздуха, чтобы воздух в салоне постоянно обновлялся.

Рекомендуется сначала отключить режим охлаждения, на котором работает кондиционер (A/C), дать кондиционеру поработать в течение 3–5 минут и затем отключить систему кондиционирования. Это поможет просушить ее и предотвратить образование плесени.

При наличии сильного запаха рекомендуется обратиться в сервисный центр для проведения осмотра. При необходимости очистите или замените фильтр кондиционера.

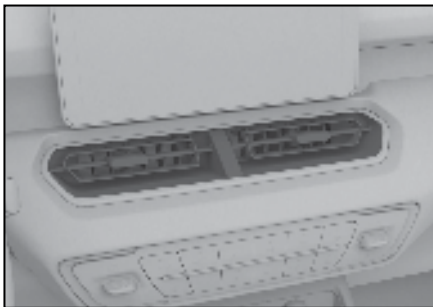

## Дефлекторы системы кондиционирования

### Центральные дефлекторы системы кондиционирования для передних сидений



C9422B55E4C8

Чтобы отрегулировать направление воздушного потока, подвигайте тумблер, расположенный по центру дефлектора.

Чтобы закрыть центральный дефлектор, сдвиньте тумблер до упора в направлении, обозначенном  или .

### Боковые дефлекторы системы кондиционирования для передних сидений



A2192EB99B8F

Чтобы отрегулировать направление воздушного потока, подвигайте тумблер центрального дефлектора.

Чтобы закрыть боковой дефлектор, сдвиньте тумблер до упора по направлению вниз.

### Дефлекторы системы кондиционирования для задних сидений



AC5F67BF3D7D

Чтобы отрегулировать направление воздушного потока, подвигайте тумблер центрального дефлектора.

Чтобы закрыть дефлектор, сдвиньте тумблер до упора в направлении, обозначенном .

# Оснащение салона

1

Эксплуатация

## Оснащение автомобиля

Обратите внимание, что в руководстве представлено оборудование стандартной комплектации автомобиля, комплектации под государственный стандарт страны-производителя и специальных комплектаций. Поэтому некоторые виды и функции оборудования, описанные здесь, могут быть доступны не во всех странах и могут не входить в комплектацию вашего автомобиля. Информацию о комплектации вашего автомобиля вы можете найти в документах, предоставленных вам при его покупке, или обратиться за ней к официальному дилеру, у которого вы приобрели автомобиль.

## Солнцезащитные козырьки

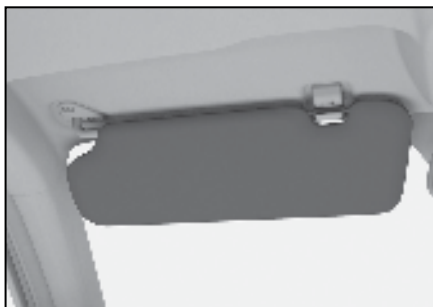

0B50B95078D1

Солнцезащитный козырек позволяет защитить обзор водителя от воздействия фронтальных солнечных лучей.

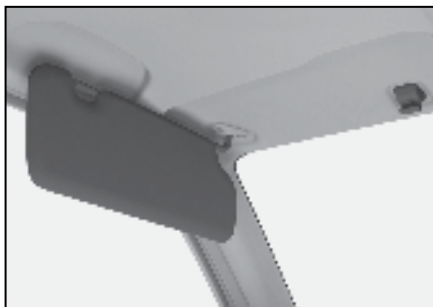

7DA31F36C991

Если солнце светит сбоку, можно снять солнцезащитный козырек с крючка и повернуть его в сторону.

## Косметические зеркала

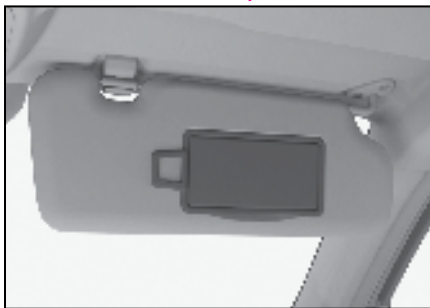

B19C38FE416D

Внутри солнцезащитного козырька для переднего пассажира есть косметическое зеркало. Для использования зеркала поверните защитную крышку.

Если косметическое зеркало не используется, закройте крышку.

## Устройства для хранения

### Перчаточный ящик



CE7EEE81B938

Чтобы открыть перчаточный ящик, потяните ручку крышки перчаточного ящика вверх и откиньте крышку вниз.

Чтобы закрыть перчаточный ящик, поднимите крышку вверх до закрытия ящика.

### **⚠ Предупреждение**

Перед началом движения убедитесь в том, что перчаточный ящик закрыт. В противном случае при ДТП или экстренном торможении содержимое может вылететь из перчаточного ящика и стать причиной травмы.

## Подлокотник с ящиком для хранения



E4BDE7DDBCB

Под передним подлокотником для передних сидений оборудовано пространство для хранения. Поднимите подлокотник, чтобы получить доступ к ящику для хранения.

## Футляр для очков



50BED5280931

### **⚠ Предупреждение**

Во время движения футляр для очков должен быть закрыт.

### **i Полезная информация**

Некоторые модели очков большого размера могут не поместиться в футляр.

## Подстаканники

Подстаканник (автомобили с ручным стояночным тормозом)

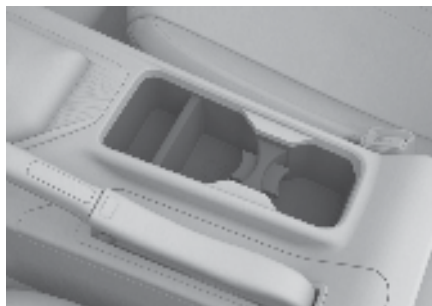

4F9F06DCBC02

Зажим, находящийся в центре подстаканника, можно извлечь, потянув вверх.

Подстаканник (автомобили с электрическим стояночным тормозом)

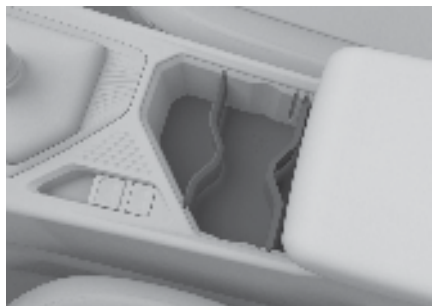

3BVCAC3AE296

Перегородки для подстаканника можно извлечь, потянув вверх. Внутренний диаметр подстаканника можно регулировать при помощи одной перегородки.

### **⚠ Внимание!**

- › Не размещайте слишком маленькие или недостаточно устойчивые емкости для напитков в подстаканники, поскольку в противном случае эти емкости могут перевернуться.
- › Убедитесь в том, что крышка емкости с напитком закрыта, чтобы жидкость не вылилась.



## Ниши для бутылок

В каждой боковой двери есть ниша для бутылки, в которой можно размещать только плотно закрытую емкость.

### **⚠ Предупреждение**

Не размещайте посторонние предметы в нишах для бутылок. В противном случае при ДТП или экстренном торможении посторонние предметы могут вылететь из ниш и стать причиной травмы.

### **⚠ Внимание!**

Убедитесь в том, что крышка бутылки с напитком закрыта, чтобы жидкость не вылилась.

## Багажные крючки

### Багажный крючок для переднего пассажира



2AA6426FE1F8

Надавите на багажный крючок и поверните его в направлении, обозначенном стрелкой. При помощи такого крючка можно подвешивать относительно легкие предметы, вес которых не должен превышать значение, указанное на крючке. Перед началом движения убедитесь в том, что все предметы надежно закреплены.

## Багажные крючки для пассажиров сзади



3076C1ED26F0

За спинками сидений водителя и переднего пассажира есть багажные крючки.

Надавите на багажный крючок и поверните его в направлении, обозначенном стрелкой. При помощи такого крючка можно подвешивать относительно легкие предметы, вес которых не должен превышать значение, указанное на крючке. Перед началом движения убедитесь в том, что все предметы надежно закреплены.

## Прикуриватель



D701E06C54BB

Чтобы воспользоваться прикуривателем, нажмите на него, и он автоматически извлечется, когда нагреется до необходимой температуры.

### **⚠ Предупреждение**

Не прикасайтесь к металлическим частям прикуривателя, есть риск обжечься.

### **⚠ Внимание!**

Чтобы предотвратить выход прикуривателя из строя и устранить риск возгорания, необходимо соблюдать следующие указания:

- › Не удерживайте прикуриватель нажатым в течение длительного времени.
- › Не вставляйте в гнездо прикуривателя прикуриватели от других автомобилей. Разрешается использовать только оригинальный прикуриватель.
- › Не подключайте другие электрические устройства к гнезду прикуривателя.

## Электророзетки

### Разъем питания с портом USB для передних сидений

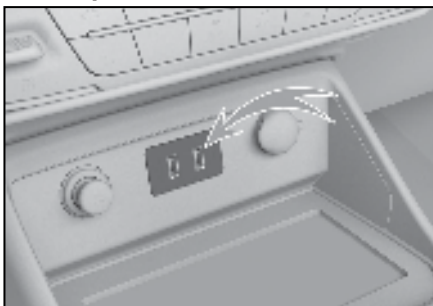

4B0B8427AF88

Разъем питания с портом USB для передних сидений находится рядом с панелью управления системой кондиционирования.

Когда замок зажигания находится в положении ON, можно использовать этот порт USB для подзарядки мобильного телефона, планшета и прочих электронных устройств.

### Разъем питания с портом USB для задних сидений



E53D42B3B666

Разъем питания с портом USB для задних сидений расположен рядом с воздуховыпускными отверстиями системы кондиционирования для задних сидений.

Когда замок зажигания находится в положении ON, можно использовать этот порт USB для подзарядки мобильного телефона, планшета и прочих электронных устройств.

### Резервный разъем питания

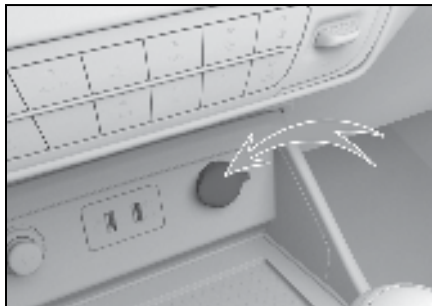

B0C8D424087D

Резервный разъем питания находится рядом с панелью управления системой кондиционирования.

Когда замок зажигания находится в положении ON, на резервный разъем питания подается напряжение.

Для использования просто откиньте крышку.

Данный разъем питания представляет собой источник питания 12 В для электронных устройств, номинальная мощность которых составляет не более 120 Вт (10 А).

## 220 В (AC)



6A603EB6CD95

Разъем питания 220 В расположен рядом с воздуховыпускными отверстиями системы кондиционирования для задних сидений.

Когда замок зажигания находится в положении ON, на разъем питания 220 В подается напряжение, подходящее для целей обычной эксплуатации.

Данный разъем питания можно использовать для электронных устройств, номинальная мощность которых составляет не более 150 Вт.

## Разъем питания для видеорегистратора



81354C8C90DC

Данный разъем питания находится рядом с опорой салонного зеркала заднего вида.

Данный разъем питания можно использовать, когда переключатель замка зажигания находится в положении ON.

Он обеспечивает питание 5 В (DC) для видеорегистратора с номинальной мощностью не более 10 Вт.

### ⚠ Предупреждение

- › В целях безопасности движения при установке видеорегистратора следите за тем, чтобы его провод не мешал обзору.
- › Храните легковоспламеняющиеся газы и нагревательные устройства вдали от электророзеток.

### ⚠ Внимание!

- › Не допускайте попадания напитков и иных жидкостей или посторонних предметов в электророзетки, поскольку в противном случае это может стать причиной короткого замыкания. Если разъем питания снабжен защитной крышкой, закройте ее, если разъем не используется.
- › При использовании электронных устройств, мощность которых превышает номинальную, может перегореть соответствующий предохранитель автомобиля.
- › Не подключайте к электророзеткам высокоточное оборудование, оборудование с сильной индуктивностью и иные сложные устройства.
- › Не пользуйтесь разъемами во влажной или высокотемпературной среде.
- › Запрещается подключать разъемы параллельно или последовательно с другими источниками питания.
- › Если при использовании разъема Вы заметили что-то необычное (аномально высокая температура, дым, посторонний запах), немедленно прекратите эксплуатацию и обратитесь в сервисный центр для проведения проверки и ремонта.
- › Запрещается самовольное внесение изменений или ремонт данных систем питания.
- › Следите за тем, чтобы обеспечивалась водонепроницаемость и герметичность внешней проводки.

# 2

## Управление автомобилем

---

Правила вождения.....	60
Рекомендации по управлению автомобилем в неблагоприятных условиях .....	64
Рекомендации по управлению автомобилем в период обкатки.....	69
Выключатель питания .....	70
Запуск и выключение автомобиля .....	71
Стояночный тормоз .....	73
Переключение передач....	76
Блокировка дифференциала .....	78
Система полного привода	79
Система помощи при парковке .....	81
Система контроля давления в шинах.....	84
Система помощи при движении .....	85
Система контроля отработавших газов .....	87
Приборная панель .....	90
Индикаторы на приборной панели.....	94



# Правила вождения

## Оснащение автомобиля

Обратите внимание, что в руководстве представлено оборудование стандартной комплектации автомобиля, комплектации под государственный стандарт страны-производителя и специальных комплектаций. Поэтому некоторые виды и функции оборудования, описанные здесь, могут быть доступны не во всех странах и могут не входить в комплектацию вашего автомобиля. Информацию о комплектации вашего автомобиля вы можете найти в документах, предоставленных вам при его покупке, или обратиться за ней к официальному дилеру, у которого вы приобрели автомобиль.

## Перед началом движения

### Очистка

Перед началом движения полностью удалите снег и опавшую листву с кузова автомобиля.

### Проверка состояния автомобиля

Перед началом движения выполните проверку шин, уровень масла и жидкостей, световых приборов и кузова снаружи, чтобы убедиться в том, что безопасность управления автомобилем обеспечена.

Если Вы считаете, что автомобилю требуется ремонт, своевременно обратитесь в сервисный центр.

### Проверка состояния дверей и капота

Перед началом движения убедитесь в том, что все двери закрыты. Если дверь не закрыта должным образом, она может внезапно открыться во время движения, вызвав ДТП.

Если капот открывался, то перед началом движения следует убедиться в том, что он закрыт. Если замок капота не закрыт, капот может внезапно открыться во время движения, вызвав ДТП.

### Размещение вещей в салоне автомобиля

#### На приборной панели

Размещение предметов на приборной панели запрещено, поскольку это не только препятствует обзору водителя, но и негативно влияет на безопасность вождения, следовательно, может вызвать ДТП.

#### В ногах водителя

Размещение каких-либо предметов в ногах водителя запрещено. Они могут попасть под педали и приводя к тому, что водитель потеряет управление и попадет в ДТП.

Если требуется разместить напольный коврик, используйте тот, что подходит для Вашего автомобиля. Несоответствующая форма, неправильное положение коврика или его размещение в два слоя могут повлиять на работу педалей. Это, в свою очередь, может стать причиной невозможности запуска двигателя, затруднений в переключении передач, невозможности их переключения, ДТП и т. п.

#### Под сиденьем

Размещение каких-либо предметов под сиденьем запрещено. Предметы, размещенные под сиденьем, могут повлиять на регулировку положения сиденья либо не позволят зафиксировать сиденье, что легко может привести к ДТП.

#### Спинка сиденья

Не размещайте подушки и иные предметы между спиной и спинкой сиденья. Это не только влияет на позу водителя при вождении, но и в случае столкновения будет препятствовать правильному функционированию ремней безопасности и подголовников, что может привести к получению опасных для жизни травм.

#### На оконном стекле

Запрещается прикреплять к оконному стеклу присоски и иные украшения.

Присоска может действовать как линза, вызывая возгорание автомобиля.

## Во время движения

### Соблюдайте скоростной режим

Скорость движения автомобиля не должна превышать значение, установленное дорожными знаками и дорожной разметкой со скоростными ограничениями.

### Не перегружайте автомобиль

Движение с превышением предельно допустимой загрузки автомобиля опасно.

Загрузка движущегося автомобиля с учетом пассажиров и груза не должна превышать установленное значение. Не допускается перевозка людей в багажной зоне или в багажном отделении.

## Не управляйте автомобилем в состоянии усталости

Управление автомобилем в состоянии усталости крайне опасно. Скорость принятия решений, зрение и концентрация внимания уставшего водителя значительно снижаются, что может привести к серьезному ДТП.

## Не выключайте двигатель во время движения

Усилители тормозной системы и рулевого управления при выключенном двигателе не работают. Это снижает эффективность торможения и может привести к ДТП.

## Не удерживайте рулевое колесо в крайнем положении длительное время

Это может снизить эффективность усилителя рулевого управления и даже привести к его повреждению.

## Не осуществляйте длительное нажатие педали тормоза

Во время движения запрещается постоянно удерживать педаль тормоза нажатой или задействовать стояночный тормоз. В противном случае это может вызвать преждевременный износ тормозных колодок или перегрев тормозов, что повлияет на эффективность торможения и может привести к ДТП.

## Звук, предупреждающий об износе тормозной системы

Если тормозные колодки износились и их требуется заменить, дисковый тормозной механизм будет издавать характерные звуки.

Если при торможении слышен скрип, не продолжайте движение. В противном случае возможны сильный износ тормозных дисков и повреждение элементов тормозной системы, что повлияет на эффективность торможения и может привести к ДТП.

## Разрыв шины

Запрещается продолжать движение с поврежденной шиной. Это очень опасно и может вызвать ДТП. Кроме того, данная ситуация может стать причиной повреждения диска, подвески или кузова автомобиля, поэтому следует незамедлительно заменить шину.

Следующие случаи требуют от водителя проверки шин на наличие разрывов или трещин:

- › Вибрация рулевого колеса;

- › Нехарактерная для автомобиля вибрация;
- › Нехарактерный для автомобиля крен;

Если шина разорвалась или треснула во время движения, крепко держите руль и слегка нажимайте на педаль тормоза, чтобы снизить скорость. Экстренное торможение или резкое вращение рулевого колеса могут привести к потере управления автомобилем.

## Сильный удар в нижнюю часть кузова, шины, колеса

Если нижняя часть кузова, шины или колеса подверглись сильному удару, немедленно остановитесь в безопасном месте и выполните осмотр автомобиля. Проверьте, не протекает ли тормозная жидкость и топливо, не деформированы или не повреждены ли компоненты подвески, шины, колеса, узлы системы привода. Если произошла утечка или повреждение, дальнейшее движение может привести к ДТП.

## На склоне

### Используйте дополнительное торможение двигателем

Продолжительное нажатие на педаль тормоза при спуске по склону может вызвать перегрев тормозного механизма и снизить эффективность торможения, приводя к ДТП.

### Запрещается остановка двигателя или движение накатом на нейтральной передаче.

Если при спуске по склону выключить двигатель, усилители тормозов и система усиления рулевого управления не будут работать, в результате чего ухудшится эффективность торможения и управления рулевым колесом, что может стать причиной ДТП.

## Вождение по дорогам с перепадом высот

Остановив автомобиль у укрепленной обочины или на дорожном покрытии со значительным перепадом высоты, убедитесь, что шины не деформируются из-за сдавливания о такую обочину или иные препятствия.

Переезжая укрепленную обочину, искусственную неровность и прочие подобные препятствия, следует снизить скорость и по возможности двигаться перпендикулярно таким препятствиям. В противном случае шина (особенно ее боковина) может быть повреждена.

В следующих случаях следует снизить скорость и соблюдать осторожность, чтобы не повредить бампер:

- › На ступенчатых участках, таких как въезды и выезды на места парковки;

- › На участках с крутым уклоном, например, на крутых поворотах многоуровневых парковок;
- › На участках с неровностями и с колеей;
- › На участках с выбоинами;
- › При съезде с ровного участка на подъем или наоборот;
- › При переезде искусственной неровности или при остановке у укрепленной обочины;

### **Движение по скользким (мокрым, заснеженным, обледенелым) дорогам**

Экстренное торможение, резкое ускорение и резкое вращение рулевого колеса при движении по скользкой дороге могут стать причиной заноса и потери контроля над автомобилем, что способно привести к ДТП.

При переключении на повышенную и пониженную передачу обороты двигателя заметно меняются, что может вызвать занос автомобиля и в результате привести к ДТП.

В холодную погоду при движении по мостам и тенистым местам, подверженным обледенению, следует снизить скорость.

### **Движение по дорогам, покрытым водой**

По дорогам, покрытым водой, следует двигаться с осторожностью.

В таких условиях возможны нарушение работы и повреждение двигателя, а также замыкание электрических компонентов, что может привести к серьезному ДТП.

При движении по дорогам, покрытым водой, тормозные колодки намокают, что снижает эффективность торможения, вызывая ДТП. Нажмите на педаль тормоза несколько раз, чтобы разогреть тормоза и убедиться в их исправной работе.

### **Меры предосторожности для пассажиров**

#### **Не передвигайтесь по салону**

Во время движения автомобиля запрещается вставать с сиденья и передвигаться по салону. В противном случае при экстренном торможении существует вероятность получения травм.

#### **Не высовывайте голову и руки из окон автомобиля**

В противном случае при экстренном торможении или закрытии окон можно удариться о раму, что

может привести к получению серьезных травм и даже гибели.

### **Не удерживайте детей на коленях**

Запрещается держать младенцев и детей на руках, даже если Вы сами пристегнуты ремнем безопасности. Также запрещается каким-либо образом пристегивать их с помощью ремней безопасности для взрослых. В противном случае при экстренном торможении или столкновении существует риск получения серьезных или даже смертельных травм.

### **Не позволяйте детям управлять дверями и окнами**

Управляя дверями и окнами автомобиля, ребенок может защемить руки, голову, шею и другие части тела, в результате получив серьезную травму.

Если во время движения произойдет открытие двери, ребенка может выбросить из автомобиля, соответственно, он может получить серьезные и даже смертельные травмы.

Во избежание несчастных случаев, вызванных поведением детей, используйте детский замок и кнопку блокировки окон.

### **Парковка автомобиля**

#### **Не останавливайте автомобиль вблизи от легковоспламеняющихся материалов**

Старайтесь избегать дорожных участков с большим количеством травы, бумажной стружки и прочих легковоспламеняющихся материалов, и не останавливайте на них автомобиль. Раскаленная выхлопная труба может привести к возгоранию легковоспламеняющихся материалов, находящихся рядом с ней.

Если за автомобилем находятся такие материалы, как древесина или фанера, он должен стоять на достаточном расстоянии от них во избежание возгорания.

#### **Избегайте длительной работы двигателя в помещениях с плохой вентиляцией**

Из-за длительной работы двигателя в гараже и других помещениях с плохой вентиляцией накапливаются выхлопные газы, что может привести к отравлению угарным газом и способно нанести серьезный ущерб здоровью вплоть до летального исхода.

## Экономичное вождение

### Будьте внимательны

Сохраняйте достаточную дистанцию до автомобиля, движущегося впереди, чтобы избежать ненужного ускорения и торможения. Равномерная скорость позволяет снизить расход топлива.

### Выбирайте подходящую передачу

Избегайте управления автомобилем на высокой передаче при низкой скорости или на низкой передаче при высокой скорости. Работа двигателя на низких оборотах позволяет снизить расход топлива и износ.

### Сократите холостой режим работы

Если приходится надолго останавливаться на регулируемых перекрестках, железнодорожных переездах или в пробках, следует выключить двигатель, чтобы снизить излишний расход топлива.

### Избегайте излишней загрузки автомобиля

Сильная нагрузка или перегрузка автомобиля увеличивают расход топлива. Перед началом движения выгрузите из автомобиля лишние вещи.

### Регулярно проверяйте давление в шинах

Слишком низкое давление в шинах увеличивает сопротивление качению, что, в свою очередь, увеличивает расход топлива и износ шин.

### Проходите плановое техническое обслуживание

Регулярное техническое обслуживание обеспечивает более длительную и экономичную эксплуатацию автомобиля.

### Выключайте неиспользуемое электрооборудование

Кондиционер, устройства обогрева и иные электроприборы требуют много энергии и расходуют топливо, поэтому выключайте эти устройства, если они не используются.

### Закройте окна

Открытые окна увеличивают сопротивление воздуха и, следовательно, повышают расход топлива. Не открывайте их без необходимости.

### Используйте инерцию при движении накатом

При приближении к светофору или на больших уклонах следует отпустить педаль газа, чтобы использовать инерцию автомобиля при движении накатом.



# Рекомендации по управлению автомобилем в неблагоприятных условиях

## Оснащение автомобиля

Обратите внимание, что в руководстве представлено оборудование стандартной комплектации автомобиля, комплектации под государственный стандарт страны-производителя и специальных комплектаций. Поэтому некоторые виды и функции оборудования, описанные здесь, могут быть доступны не во всех странах и могут не входить в комплектацию вашего автомобиля. Информацию о комплектации вашего автомобиля вы можете найти в документах, предоставленных вам при его покупке, или обратиться за ней к официальному дилеру, у которого вы приобрели автомобиль.

## Движение в условиях тумана

### Включите противотуманное освещение

При движении в условиях тумана следует включить противотуманные фары и фонари.

### Используйте звуковой сигнал для предупреждения водителей других транспортных средств и пешеходов

Когда Вы слышите звуковой сигнал другого транспортного средства, следует немедленно отреагировать, подав звуковой сигнал, чтобы тем самым указать местонахождение Вашего автомобиля.

### Двигайтесь на малой скорости, следите за безопасностью

В условиях тумана следует двигаться на минимальной скорости и поддерживать достаточную дистанцию до впереди идущего автомобиля.

### Не протирайте стекло от влажного налета во время движения

Из-за большой разности температур внутри и снаружи салона внутренняя поверхность ветрового стекла часто покрывается тонким слоем влаги, который ухудшает обзор водителя. Используйте функцию обогрева стекла или приоткройте окно, чтобы сравнять температуру воздуха в салоне с температурой воздуха снаружи автомобиля. Это позволит избежать конденсации влаги на внутренней поверхности ветрового стекла.

Если вы хотите удалить влагу с ветрового стекла, остановитесь и протрите стекло. Не протирайте запотевшее стекло во время движения.

## Движение в дождь

### Двигайтесь с осторожностью по скользкой дороге

Во время дождя возможны ухудшение видимости, запотевание ветрового стекла, пробуксовка колес. Будьте предельно осторожны.

Экстренное торможение, резкое ускорение и резкое вращение рулевого колеса при движении по мокрой дороге могут стать причиной заноса и потери контроля над автомобилем, что способно привести к ДТП.

Во время дождя между шинами и дорожным покрытием может образоваться водяная пленка. В этом случае шины могут потерять сцепление с дорогой, поэтому необходимо двигаться на пониженной скорости.

### Предупреждение

По возможности избегайте вождения в сильный или проливной дождь.

## Преодоление брода

При движении по стоячей воде глубина должна составлять менее 500 мм. При движении по текущей воде глубина должна быть еще меньше.

При преодолении затопленного участка обращайтесь внимание на волны, создаваемые автомобилями, движущимися впереди и навстречу. Из-за волн глубина затопленного участка может превысить допустимый для автомобиля показатель.

Если глубина преодолеваемого участка составляет 50–100 мм, скорость автомобиля не должна превышать 40 км/ч. Это связано с тем, что быстро движущийся по затопленному участку дороги автомобиль создает брызги, которые могут попасть во впускной коллектор воздушного фильтра, вызывая намокание его элемента и тем самым сокращая период технического обслуживания. Если глубина преодолеваемого участка составляет 100–350 мм, скорость автомобиля не должна превышать 15 км/ч.

Если глубина преодолеваемого участка составляет 350–500 мм, скорость автомобиля не должна превышать 10 км/ч. При этом в процессе нельзя останавливаться и переключать передачи.

## Меры предосторожности при преодолении затопленного участка

- › Перед преодолением затопленного участка проверьте глубину. Если она слишком велика или ее невозможно определить, участок следует объехать. В этом случае не допускается преодолевать его.
- › Анализируйте дорожные условия и воздержитесь от движения по неизвестному участку, поскольку в таких местах могут быть скрытые препятствия, например, канавы, смотровые колодцы и т. п.
- › Если при преодолении затопленного участка двигатель заглох по неизвестной причине, не пытайтесь снова запустить его. Это может привести к серьезным повреждениям двигателя.

## Осмотр и обслуживание после преодоления затопленного участка

Преодолев затопленный участок, выполните следующие действия:

- › Проверьте звуковой сигнал.
- › Проверьте все осветительные приборы.
- › Несколько раз слегка нажмите на педаль тормоза и убедитесь в исправности тормозной системы.
- › Как можно скорее обратитесь в ближайший сервисный центр для проведения планового осмотра. Если при преодолении затопленного участка вброд в узлы системы трансмиссии попала вода, она может смешаться со смазкой и вызвать неполадки в работе системы.

### **⚠ Внимание!**

- › Преодоление затопленного участка вброд нельзя воспринимать как обычную ситуацию.
- › При этом следует соблюдать особую осторожность.  
По возможности избегайте переезда затопленного участка вброд. Если это все же необходимо, воспользуйтесь наиболее безопасным и надежным способом.
- › Преодоление затопленного участка вброд может привести к повреждению двигателя и электрических компонентов.

## Вождение в жаркое время года

Жаркая погода и высокая температура воздуха не способствуют нормальной эксплуатации автомобиля и негативно сказываются на здоровье водителя. Чтобы обеспечить безопасность движения, соблюдайте следующие меры предосторожности:

### Не допускайте перегрева двигателя

В жаркую погоду увеличивается вероятность перегрева двигателя. Поэтому необходимо уделять особое внимание проверке и обслуживанию системы охлаждения, а также своевременно удалять посторонние предметы, попадающие между пластин радиатора.

### Следите за давлением воздуха в шинах

Давление воздуха в шинах увеличивается из-за высокой температуры воздуха, поэтому в жаркое время года шины могут лопнуть.

При повреждении шины во время движения крепко удерживайте рулевое колесо и осторожно нажмите на педаль тормоза, чтобы снизить скорость. Не применяйте аварийное торможение и не осуществляйте резкое вращение рулевого колеса. В противном случае Вы можете потерять контроль над автомобилем.

### Остерегайтесь теплового удара

В жаркое время года солнечная активность и высокая температура воздуха могут вызвать тепловой удар. Обеспечьте хорошую вентиляцию салона и не управляйте автомобилем в состоянии усталости.

### **⚠ Предупреждение**

Не оставляйте детей в закрытом автомобиле без присмотра.

- › Находясь в нагретом автомобиле без присмотра, ребенок может подвергнуться тепловому удару или обезвоживанию, что нанесет вред его здоровью и даже может привести к смертельному исходу.
- › Находясь в автомобиле без присмотра, ребенок может вызвать пожар, играя со спичками, зажигалкой и тому подобными предметами.

**⚠ Внимание!**

Не оставляйте в автомобиле зажигалки, аэрозольные баллоны, банки с газированными напитками, очки и т. д.

- › В условиях высокой температуры воздуха утечка газа из зажигалки или аэрозольного баллончика либо разрыв баллончика могут привести к возгоранию.
- › Если банка с газированным напитком взорвется, контакт жидкости с электрическими компонентами может привести к замыканию.
- › Из-за высокой температуры воздуха в салоне полимерные стекла или линзы очков могут деформироваться и треснуть.

**Вождение в холодное время года****Зимние шины**

В холодное время года при низких температурах из-за некоторых особенностей стандартных шин (ширина, состав каучука, рисунок протектора и т. п.) снижаются их упругость, способность передавать тормозное и тяговое усилия, а также увеличивается уровень шума. В некоторых случаях возможны возникновение трещин, аномальный износ и прочие неустраиваемые повреждения. Поэтому при температуре ниже 7°C следует использовать зимние шины. Они значительно повышают устойчивость автомобиля на дороге, улучшают его тормозные свойства и уменьшают тормозной путь.

**i Полезная информация**

Всесезонные шины с маркировкой M+S достаточно эффективны в холодное время года, однако, как правило, уступают зимним шинам. Особенно важно использовать зимние шины при движении по заснеженным и обледенелым дорогам.

**⚠ Предупреждение**

Несмотря на то что использование зимних шин улучшает эксплуатационные характеристики автомобиля в холодное время года, при вождении следует соблюдать осторожность.

- › Скорость и режим движения следует выбирать с учетом видимости, погодных условий, состояния дороги и транспортной ситуации.
- › Не превышайте максимально допустимые показатели скорости движения и нагрузки, указанные для используемых зимних шин.

**⚠ Внимание!**

Сильный износ протектора зимних шин в значительной степени снижает их пригодность в холодное время года. Старые зимние шины даже при отсутствии признаков износа протектора также мало подходят для использования в холодное время года. Чтобы ознакомиться с критериями замены зимних шин, обратитесь к вашему дилеру.

**Правила использования зимних шин**

- › Выполняйте соответствующие требования законодательства, принятые в Вашей стране.
- › Зимние шины должны быть установлены на все колеса.
- › Используйте зимние шины того же размера, что и летние.
- › Тип, размер (окружность качения), рисунок протектора всех используемых зимних шин должны совпадать.
- › Зимние шины можно использовать только в холодное время года.
- › Обязательно учитывайте все ограничения для зимних шин (максимальная скорость, нагрузка и т. д.). Несоблюдение требований может привести к повреждению шин и стать причиной ДТП.
- › Не допускается установка направленных шин против указанного направления вращения.

**Цепи противоскольжения**

Использование цепей противоскольжения регулируется законодательством Вашей страны. Используемые цепи должны соответствовать местным нормам.

Цепи противоскольжения устанавливаются только на ведущие колеса. Не допускается устанавливать цепь на одно колесо. При установке следуйте инструкциям производителя цепей противоскольжения и надежно закрепите цепи.

### **⚠ Внимание!**

При установке цепей противоскольжения соблюдайте следующие меры предосторожности:

- › Неподходящий размер или неправильная установка цепей могут привести к повреждению тормозной системы, подвески, кузова или шин автомобиля. Поэтому необходимо использовать подходящие цепи противоскольжения и соблюдать правила их установки.
- › Для установки цепей противоскольжения остановите автомобиль на ровной площадке вдали от мест движения транспорта, включите аварийную световую сигнализацию и поместите знак аварийной остановки позади автомобиля.
- › Перед установкой цепей противоскольжения необходимо выключить двигатель и включить стояночный тормоз.
- › Запрещается устанавливать цепи противоскольжения на запасное колесо или компактное запасное колесо.
- › Не устанавливайте цепи противоскольжения при недостаточном давлении в шинах.
- › При использовании цепей противоскольжения соблюдайте осторожность, чтобы не повредить колесные диски.

### **⚠ Внимание!**

При управлении автомобилем, оборудованным цепями противоскольжения, соблюдайте следующие меры предосторожности:

- › После установки цепей противоскольжения скорость движения не должна превышать 40 км/ч либо рекомендованную изготовителем цепей максимальную скорость движения, в зависимости от того, какое из этих значений меньше.
- › Проехав 0,5–1 км после установки цепей противоскольжения, в целях безопасности осмотрите цепи и убедитесь в правильности их установки. Если цепи противоскольжения ослаблены, подтяните или переустановите их.
- › Установка цепей противоскольжения может ухудшить управляемость автомобиля. По возможности избегайте резкого ускорения, резкого вращения рулевого колеса и экстренного торможения, поскольку это может привести к ДТП.
- › Если во время движения вы слышите, что цепи противоскольжения задевают кузов или днище, немедленно остановитесь, проверьте цепи и повторно затяните их. Если звук не прекратился, снизьте скорость до его исчезновения.
- › Избегайте движения по ухабистым и неровным дорогам.
- › Максимально снижайте скорость на поворотах, чтобы предотвратить потерю управляемости.
- › На дорогах без снега как можно скорее снимите цепи противоскольжения, так как это не только ухудшает ходовые качества, но и может стать причиной серьезного повреждения шин.
- › Отключите систему электронного контроля устойчивости, поскольку она может вызвать нежелательное торможение или появление сигналов неисправности.

**⚠ Предупреждение**

При остановке на заснеженной дороге выключите двигатель.

- › Если двигатель включен, а высота снежного покрова высока, выхлопные газы могут проникнуть в салон, вызвав отравление угарным газом. Это способно нанести серьезный ущерб здоровью и даже стать причиной смерти.
- › Если Вы почувствовали, что выхлопные газы попали в салон, примите следующие меры: Переместите автомобиль в проветриваемое место и откройте все окна.

# Рекомендации по управлению автомобилем в период обкатки

## Оснащение автомобиля

Обратите внимание, что в руководстве представлено оборудование стандартной комплектации автомобиля, комплектации под государственный стандарт страны-производителя и специальных комплектаций. Поэтому некоторые виды и функции оборудования, описанные здесь, могут быть доступны не во всех странах и могут не входить в комплектацию вашего автомобиля. Информацию о комплектации вашего автомобиля вы можете найти в документах, предоставленных вам при его покупке, или обратиться за ней к официальному дилеру, у которого вы приобрели автомобиль.

## Шины

В течение первых 500 км пробега на новых шинах следует соблюдать особую осторожность.

В начале эксплуатации новые шины не обеспечивают оптимального сцепления, поэтому требуется их обкатка.

## Тормозные колодки

В течение первых 400 км пробега новые тормозные колодки не обеспечивают максимальной эффективности торможения.

Для достижения оптимальной силы трения новые тормозные колодки должны сначала «притереться». Если Вы чувствуете, что тормозное усилие недостаточно, нажмите на педаль тормоза сильнее, чтобы увеличить его.

В период обкатки тормозную систему не следует подвергать большим нагрузкам. Например, не следует применять экстренное торможение, особенно при очень высокой скорости движения автомобиля и при движении по склону.

### **⚠ Внимание!**

- › Тормозные колодки и тормозные диски могут иметь разную степень износа, при этом износ в значительной степени зависит от условий эксплуатации и стиля вождения.
- › В зависимости от скорости движения автомобиля, тормозного усилия и условий окружающей среды (например, температуры и влажности) во время торможения может возникать шум. Это нормальное явление.

## Двигатель

Чтобы продлить срок службы нового двигателя или двигателя после капитального ремонта, перед началом эксплуатации необходимо выполнить его обкатку с постепенным увеличением нагрузки. При этом рекомендуется соблюдать следующие меры предосторожности:

### Для первых 300 км:

Избегайте экстренного торможения.

### Для первых 1000 км:

- › Избегайте вождения на высокой скорости.
- › Не выжимайте педаль газа до упора во избежание работы двигателя на высоких оборотах.
- › Не двигайтесь с постоянной скоростью в течение длительного времени. Следует часто менять скорость и передачу.
- › Не используйте высокую передачу для движения на низкой скорости или низкую передачу для движения на высокой скорости. Своевременно переключайте передачи в зависимости от условий движения.
- › Не буксируйте прицепы или иные транспортные средства.

### От 1000 км до 1500 км:

Допускается постепенное увеличение скорости движения автомобиля при соблюдении мер безопасности.

### **⚠ Внимание!**

В период обкатки следует обращать внимание на условия работы различных систем двигателя. При обнаружении неисправностей необходимо сначала устранить их и только затем продолжить обкатку.

# Выключатель зажигания

## Оснащение автомобиля

Обратите внимание, что в руководстве представлено оборудование стандартной комплектации автомобиля, комплектации под государственный стандарт страны-производителя и специальных комплектаций. Поэтому некоторые виды и функции оборудования, описанные здесь, могут быть доступны не во всех странах и могут не входить в комплектацию вашего автомобиля. Информацию о комплектации вашего автомобиля вы можете найти в документах, предоставленных вам при его покупке, или обратиться за ней к официальному дилеру, у которого вы приобрели автомобиль.



FEE132DC0740

## Переключение замка зажигания

Для переключения замка зажигания вставьте в него ключ и поверните в необходимое положение.

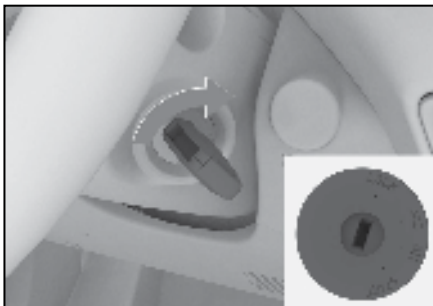

0341B0CE9048

№	Положение	Действие
1	OFF (LOCK)	Электрические компоненты не работают.
2	ACC	Можно использовать некоторые электрические компоненты, например, мультимедийную систему.
3	ON	Все электрические компоненты доступны для использования.
4	START	Возможен запуск двигателя.

### **i** Полезная информация

Если Вам необходимо переключить замок зажигания в положение OFF (LOCK), вдавите ключ внутрь замка и, удерживая его внутри, поверните в положение OFF.

### **⚠** Предупреждение

Во время движения запрещается переключать замок зажигания в положение OFF.

### **⚠** Внимание!

- › Когда двигатель не работает, не допускается надолго оставлять замок зажигания в положении ON или ACC во избежание разряда аккумуляторной батареи.
- › Покидая автомобиль, переключите замок зажигания в положение OFF и возьмите с собой ключ.

# Запуск и выключение автомобиля

## Оснащение автомобиля

Обратите внимание, что в руководстве представлено оборудование стандартной комплектации автомобиля, комплектации под государственный стандарт страны-производителя и специальных комплектаций. Поэтому некоторые виды и функции оборудования, описанные здесь, могут быть доступны не во всех странах и могут не входить в комплектацию вашего автомобиля. Информацию о комплектации вашего автомобиля вы можете найти в документах, предоставленных вам при его покупке, или обратиться за ней к официальному дилеру, у которого вы приобрели автомобиль.

## Запуск автомобиля

### Запуск в стандартном режиме

1. Отрегулируйте положение сиденья, примите правильную позу водителя и ознакомьтесь с расположением педалей.
2. Убедитесь, что стояночный тормоз активирован.
3. Рычаг переключения передач должен находиться в нейтральном положении (N).
4. Выжмите педаль сцепления.
5. Чтобы запустить двигатель автомобиля, переключите замок зажигания в положение START.

### Предупреждение

- › Запускать двигатель можно только тогда, когда водитель находится на водительском сиденье. Несоблюдение этого правила может стать причиной аварии, способной привести к получению серьезных травм или даже к летальному исходу.
- › При запуске автомобиля ни в коем случае нельзя нажимать на педаль газа.
- › Двигатель необходимо запускать и в тех случаях, когда требуется слегка сместить автомобиль. В противном случае может произойти авария.

### Полезная информация

- › Длительность каждой из операций запуска не должна превышать 5 секунд. Несоблюдение данного требования может привести к перегреву стартера и системы электропроводки.
- › При низкой температуре окружающей среды двигатель дизельных автомобилей необходимо прогревать в течение некоторого времени. Переключите замок зажигания в положение ON и подождите, пока не погаснет световой индикатор прогрева двигателя, расположенный на приборной панели. После этого можно приступить к запуску. 
- › Не допускайте работы двигателя в холодном состоянии на высоких оборотах или с высокой нагрузкой.
- › По возможности избегайте длительной работы двигателя на холостом ходу.
- › Если двигатель запускается с трудом или часто глохнет, как можно скорее обратитесь в сервисный центр.

## Выключение автомобиля

### Штатное выключение автомобиля

1. После того как автомобиль полностью остановится, переведите рычаг переключения передач в нейтральное положение (N).
2. Для выключения автомобиля поверните ключ, так чтобы замок зажигания переключился в положение OFF (LOCK).

### Аварийное выключение автомобиля

Если во время движения автомобиля возникает какая-либо экстренная ситуация, из-за чего необходимо отключить двигатель, следует перевести замок зажигания в положение ACC.



**⚠ Предупреждение**

- › Сразу после остановки двигателя не прикасайтесь к нагретым узлам, таким как двигатель, выхлопная труба, радиатор, чтобы не получить ожог.
- › Выключение двигателя во время движения может привести к столкновению или получению серьезных травм.
- › Прибегать к принудительной остановке двигателя следует только в случае возникновения экстренной ситуации во время движения.
- › После принудительной остановки двигателя функция усилителей тормозов и рулевого управления будет потеряна, что приведет к увеличению усилия при нажатии педали тормоза и повороте рулевого колеса. Поэтому перед выключением двигателя максимально сбавьте скорость.

**i Полезная информация**

После длительной работы двигателя на высоких оборотах или при высокой нагрузке рекомендуется перед выключением дать ему поработать некоторое время на холостом ходу или низких оборотах.

## Оснащение автомобиля

Обратите внимание, что в руководстве представлено оборудование стандартной комплектации автомобиля, комплектации под государственный стандарт страны-производителя и специальных комплектаций. Поэтому некоторые виды и функции оборудования, описанные здесь, могут быть доступны не во всех странах и могут не входить в комплектацию вашего автомобиля. Информацию о комплектации вашего автомобиля вы можете найти в документах, предоставленных вам при его покупке, или обратиться за ней к официальному дилеру, у которого вы приобрели автомобиль.

## Меры предосторожности

### ⚠ Предупреждение

- › Остановка автомобиля на дороге с большим уклоном может привести к аварии. Соблюдайте осторожность и не останавливайте автомобиль в подобных местах.
- › Если стояночная тормозная система не выполняет свою функцию из-за чрезмерного уклона, нажмите на педаль тормоза, чтобы предотвратить скатывание автомобиля.

## Ручной стояночный тормоз

### Включите стояночный тормоз

После полной остановки автомобиля переведите рукоятку стояночного тормоза в крайнее верхнее положение.

Держите педаль тормоза нажатой до активации стояночного тормоза.

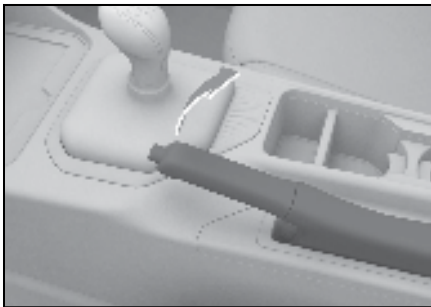

2F017FF49379

После постановки автомобиля на стояночный тормоз индикатор , расположенный на приборной панели, загорается. (P)

### ⚠ Предупреждение

При остановке необходимо перевести рукоятку стояночного тормоза в крайнее верхнее положение до упора, в противном случае автомобиль может покатиться по склону, спровоцировав ДТП.

## Снимите автомобиль со стояночного тормоза

1. Слегка потяните вверх рукоятку стояночного тормоза и нажмите кнопку.
2. Полностью опустите рукоятку стояночного тормоза.

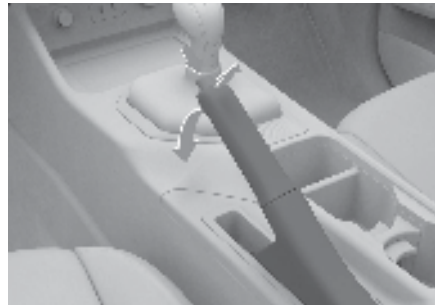

E95394E9FE07

После снятия автомобиля со стояночного тормоза индикатор (P), расположенный на приборной панели, гаснет.

### ⚠ Предупреждение

Перед началом движения снимите автомобиль со стояночного тормоза. При этом следует удерживать педаль тормоза нажатой, поскольку автомобиль может скатиться по склону и попасть в ДТП.

### ⚠ Внимание!

Перед началом движения необходимо полностью снять автомобиль со стояночного тормоза, в противном случае это приведет к перегреву элементов тормозной системы, повлияет на эффективность торможения и увеличит износ тормозов.

## Электрический стояночный тормоз

### Включите стояночный тормоз



42953FBFC6E4

- › Остановите автомобиль и выключите двигатель. Электрический стояночный тормоз (EPB) включится автоматически.

Если нет необходимости в использовании стояночного тормоза, при выключении двигателя нажмите на переключатель EPB.

- › При остановке автомобиля потяните переключатель EPB для включения стояночного тормоза.

#### **i** Полезная информация

После постановки автомобиля на стояночный тормоз индикатор, расположенный на приборной панели, загорается.

### Экстренное торможение

В экстренной ситуации электрический стояночный тормоз может быть использован для затормаживания автомобиля. Для этого потяните выключатель стояночного тормоза и удерживайте его в таком положении.

Если отпустить переключатель EPB или нажать педаль газа, можно отменить экстренное торможение.

#### **⚠** Предупреждение

Функцию экстренного торможения можно использовать только в экстренной ситуации (например, при заблокированной педали тормоза).

### Снимите автомобиль со стояночного тормоза



DE50DAF2AB5C

Когда переключатель замка зажигания находится в положении ON, нажмите на педаль тормоза и переключатель EPB, чтобы отпустить стояночный тормоз.

#### **i** Полезная информация

- › После отпускания стояночного тормоза соответствующий индикатор (P) на приборной панели гаснет.

- › Если при повторном включении питания автомобиля после полного отключения питания на приборной панели горит индикатор неисправности стояночного тормоза (P), попробуйте выполнить следующие действия: Чтобы отпустить электрический стояночный тормоз, потяните переключатель EPB, надавите на педаль тормоза, после чего нажмите на переключатель EPB. Если индикатор по-прежнему горит, обратитесь в сервисный центр.

### Автоматическое удержание автомобиля на месте

Если автомобиль движется по склону и попадает на красный сигнал светофора либо то движется, то останавливается, данная функция позволяет автоматически притормаживать автомобиль. Нет необходимости удерживать педаль тормоза нажатой или часто включать стояночный тормоз. Это не только повышает комфортность управления автомобилем, но и снижает риск заносов.

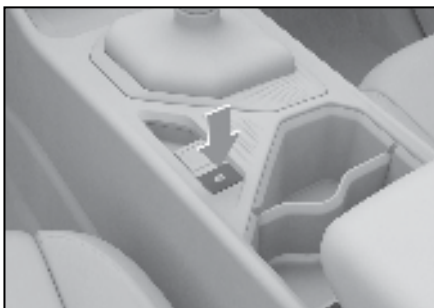

046FD716D924

Когда водитель закрывает свою дверь, пристегивает ремень безопасности, выполняет запуск автомобиля и нажимает на переключатель AVH, можно включить или отключить функцию автоматического удержания автомобиля.

1. Включите функцию автоматического удержания автомобиля.

В этот момент система автоматического удержания автомобиля перейдет в состояние полной готовности, и индикатор автоматического удержания (Ⓢ), расположенный на приборной панели, загорится желтым цветом.

2. Данная функция автоматически притормаживает автомобиль при нажатии на педаль тормоза для остановки автомобиля.

В этот момент система автоматического удержания автомобиля перейдет в рабочее состояние, и индикатор автоматического удержания (Ⓢ), расположенный на приборной панели, загорится зеленым цветом.

3. На ровной дороге автомобиль автоматически снимается со стояночного тормоза при отпускании педали сцепления или нажатии на педаль газа.

На подъеме стояночный тормоз автоматически отключается при нажатии на педаль газа одновременно с отпусканием педали сцепления во избежание заносов.

Если автомобиль не эксплуатировался в течение длительного времени, система автоматически переведет его на EPB для активации тормозного усилия. При этом система автоматического удержания автомобиля перейдет в состояние готовности.

### **i** Полезная информация

Система автоматического удержания автомобиля будет принудительно отключена в следующих ситуациях:

- › Отстегнут ремень безопасности водителя.
- › Дверь водителя открыта.
- › Выключите двигатель.
- › Продолжительность работы превышает 3 минуты.

### **⚠** Внимание!

Отключайте функцию удержания автомобиля во время автоматической мойки или буксировки.

## Функция автоматического отключения стояночного тормоза

Когда водитель пристегивает ремень безопасности, выполняет запуск автомобиля и нажимает на педаль газа, система понимает, что водитель собирается отправиться в поездку, и автомобиль автоматически снимается со стояночного тормоза.

При трогании на подъеме необходимо нажать на педаль газа для увеличения мощности, что позволит предотвратить занос.

2

# Переключение передач

## Оснащение автомобиля

Обратите внимание, что в руководстве представлено оборудование стандартной комплектации автомобиля, комплектации под государственный стандарт страны-производителя и специальных комплектаций. Поэтому некоторые виды и функции оборудования, описанные здесь, могут быть доступны не во всех странах и могут не входить в комплектацию вашего автомобиля. Информацию о комплектации вашего автомобиля вы можете найти в документах, предоставленных вам при его покупке, или обратиться за ней к официальному дилеру, у которого вы приобрели автомобиль.

## Описание режимов

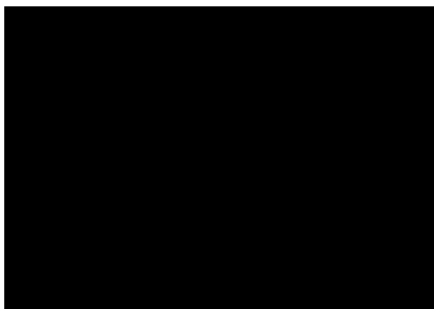

В6FDBC0B27B3

Коробка передач имеет заднюю передачу (R), нейтральную передачу (N) и шесть передач переднего хода.

### Передача заднего хода (R)

Передача R предназначена для движения автомобиля назад.

### Нейтральная передача (N)

При включенной передаче N крутящий момент от двигателя не передается на колеса.

#### ⚠ Предупреждение

- При временной остановке на передаче N обязательно примените стояночный тормоз или нажмите на педаль тормоза. В противном случае автомобиль может покатиться, что приведет к ДТП.
- Во избежание возникновения аварийных ситуаций запрещается двигаться накатом на нейтральной передаче.

## Переключение передач

### Переключение на передачу переднего хода

- Полностью выжмите педаль сцепления.
- При помощи рычага переключения передач выберите соответствующую передачу.
- Отпустите педаль сцепления.

### Переключение на передачу заднего хода

#### ⚠ Предупреждение

Во избежание поломки автомобиля и ДТП переключение на передачу заднего хода следует производить после полной остановки автомобиля.

- Убедитесь, что автомобиль остановлен.
- Полностью выжмите педаль сцепления.
- Поднимите устройство разблокировки и переведите рычаг переключения передач в положение R.



7D0D52E5AA4B

- Отпустите педаль сцепления.

#### ⚠ Внимание!

- Не держите ногу на педали сцепления во время движения, так как это может привести к излишнему износу или повреждению сцепления.
- Не держите руку на рычаге переключения передач во время движения, так как это может привести к преждевременному износу вилки переключения передач, узла синхронизатора и рулевой конструкции.

- › При использовании задней передачи не нужно после нажатия педали сцепления сразу же переводить рычаг переключения передач в положение R. Подождите 3 секунды, это сделает переключение более плавным.
- › Во время движения задним ходом запрещается переводить рычаг переключения передач из положения R в положение переднего хода. Перед переключением на движение передним ходом автомобиль следует остановить.

## Трогание

### Автомобили с ручным стояночным тормозом

1. Пристегните ремень безопасности, убедитесь, что стояночный тормоз включен.
2. Включите двигатель.
3. После стабилизации оборотов двигателя полностью выжмите педаль сцепления и при помощи рычага переключения передач выберите 1-ю передачу.
4. Снимите автомобиль со стояночного тормоза
5. Отпуская педаль сцепления, плавно нажмите на педаль газа, чтобы увеличить скорость движения автомобиля.

### Автомобили с электрическим стояночным тормозом

1. Пристегните ремень безопасности, убедитесь, что стояночный тормоз включен.
2. Включите двигатель.
3. После стабилизации оборотов двигателя полностью выжмите педаль сцепления и при помощи рычага переключения передач выберите 1-ю передачу.
4. Отпуская педаль сцепления, плавно нажмите на педаль газа, чтобы увеличить скорость движения автомобиля.

#### **i**Полезная информация

При трогании автомобиля стояночный тормоз автоматически выключается благодаря функции автоматического отключения стояночного тормоза.

## Трогание на подъеме

1. Пристегните ремень безопасности, убедитесь, что стояночный тормоз включен.
2. Включите двигатель.
3. Полностью выжмите педаль сцепления и при помощи рычага переключения передач выберите 1-ю передачу.
4. Отпуская педаль сцепления, плавно нажмите на педаль газа.
5. Когда Вы поймете, что автомобиль готов тронуться, отпустите стояночный тормоз.

#### **i**Полезная информация

Автомобили, оснащенные электрическим стояночным тормозом, автоматически снимаются с него при трогании благодаря функции автоматического отключения стояночного тормоза.

## Остановка

1. Когда педаль сцепления полностью выжата, нажмите на педаль тормоза.
2. После полной остановки автомобиля переведите рычаг переключения передач в положение N.
3. Включите стояночный тормоз.
4. Выключите автомобиль.

#### **i**Полезная информация

В автомобилях, оснащенных электрическим стояночным тормозом, он отключается автоматически при отключении питания автомобиля.

#### **!**Внимание!

- › При остановке на склоне в зависимости от следующих условий выполняйте следующие действия с рычагом переключения передач:
- › Если автомобиль стоит по направлению к вершине склона, при помощи рычага переключения передач выберите 1-ю передачу. При необходимости подложите под колеса упор.
- › Если автомобиль стоит по направлению к подошве склона, переведите рычаг переключения передач в положение R. При необходимости подложите под колеса упор.

# Блокировка дифференциала

## Оснащение автомобиля

Обратите внимание, что в руководстве представлено оборудование стандартной комплектации автомобиля, комплектации под государственный стандарт страны-производителя и специальных комплектаций. Поэтому некоторые виды и функции оборудования, описанные здесь, могут быть доступны не во всех странах и могут не входить в комплектацию вашего автомобиля. Информацию о комплектации вашего автомобиля вы можете найти в документах, предоставленных вам при его покупке, или обратиться за ней к официальному дилеру, у которого вы приобрели автомобиль.

## Общие сведения о блокировке дифференциала

При пробуксовке какого-либо из ведущих колес, блокировка дифференциала обеспечивает передачу на ведущее колесо достаточного крутящего момента с другого колеса, чтобы автомобиль смог преодолеть препятствие.

### **i** Полезная информация

- › Избегайте блокировки дифференциала в течение первых 50 км пробега нового автомобиля.
- › Если автомобиль не эксплуатировался более месяца, рекомендуется прибегать к блокировке дифференциала примерно через 50 км пробега.
- › Блокировка дифференциала используется только для того, чтобы высвободить застрявший автомобиль. После этого дифференциал следует разблокировать.
- › Старайтесь избегать блокировки дифференциала более 10 раз подряд за короткий промежуток времени, так как это может привести к перегреву смазки заднего моста.

### **⚠** Внимание!

- › Запрещается прибегать к блокировке дифференциала в условиях перегрузки.
- › Запрещается переоборудовать силовой агрегат и трансмиссию, чтобы не повредить устройство блокировки дифференциала.
- › Запрещается использовать блокировку дифференциала на дорогах с твердым покрытием.

### **⚠** Предупреждение

После блокировки дифференциала следует проявлять осторожность в управлении автомобилем. Не следует резко вращать рулевое колесо, это может нарушить стабильность автомобиля, что повышает риск аварии.

## Блокировка и разблокировка дифференциала

### Автоматическая блокировка

Когда автомобиль на низкой скорости въезжает или попадает в плохие дорожные условия (например, снег и лед, грязь, подвисание колеса и т. д.), дифференциал воспринимает разницу в скорости вращения двух ведущих колес и автоматически блокируется, когда разница в скорости достигает 100 об/мин.

### **i** Полезная информация

- › При блокировке дифференциала может возникнуть незначительное отклонение от полосы движения. В таком случае необходимо крепко удерживать рулевое колесо и по возможности избегать смещения автомобиля.
- › Блокировка дифференциала может спровоцировать небольшой толчок. Это нормальное явление.
- › Дифференциал не блокируется, если скорость движения автомобиля превышает 30 км/ч.

### Автоматическая разблокировка

После выезда с участка с плохими дорожными условиями необходимо лишь кратковременно отпустить рулевое колесо (не нужно постоянно его удерживать), чтобы дифференциал автоматически разблокировался.

### **i** Полезная информация

Если дифференциал вовремя не разблокировался, нужно снизить скорость и слегка слегка покачать рулевое колесо вправо-влево.

# Система полного привода

## Оснащение автомобиля

Обратите внимание, что в руководстве представлено оборудование стандартной комплектации автомобиля, комплектации под государственный стандарт страны-производителя и специальных комплектаций. Поэтому некоторые виды и функции оборудования, описанные здесь, могут быть доступны не во всех странах и могут не входить в комплектацию вашего автомобиля. Информацию о комплектации вашего автомобиля вы можете найти в документах, предоставленных вам при его покупке, или обратиться за ней к официальному дилеру, у которого вы приобрели автомобиль.

## Полный привод с электронным управлением

### Описание режимов

Режим 2H подходит для дорог с твердым покрытием или грунтовых дорог с хорошим сцеплением.

Режим 4H подходит для грунтовых дорог с плохим сцеплением (например, на заснеженной или песчаной поверхности).

Режим 4L подходит для таких дорожных условий, как подъем по крутым склонам и экстренная помощь.

### Переключение режимов



4E186ED24E22

Выбор того или иного режима сопровождается миганием индикатора на соответствующей кнопке. После завершения переключения индикатор светится постоянно.

- Для переключения между режимами 2H и 4H переведите замок зажигания в положение ON или запустите двигатель и нажмите кнопку 2H или 4H. Это можно сделать, когда автомобиль неподвижен или движется по прямой со скоростью менее 80 км/ч.

- Для перехода в режим 4L при запущенном двигателе и неподвижном автомобиле выжмите педаль сцепления, переведите рычаг переключения передач в положение N и нажмите кнопку 4L.

Для выхода из режима 4L при запущенном двигателе и неподвижном автомобиле выжмите педаль сцепления, переведите рычаг переключения передач в положение N и нажмите кнопку 2H или 4H.

### Полезная информация

- Если при переключении режима работы привода возникли неполадки или на приборной панели появилось соответствующее предупреждение, действуйте в соответствии с подсказками. Убедитесь в том, что условия переключения соблюдены, и повторите попытку.
- При переключении режима работы привода возможны звук удара механических компонентов и легкое потрясывание автомобиля. Это нормальное явление.
- Если рулевое колесо находится не в центральном положении, при переключении между режимами 4H и 4L может возникнуть ощущение сопротивления, что также является нормальным явлением.
- В режимах 4H и 4L система электронного контроля устойчивости по умолчанию отключена.
- Для грунтовых дорог, покрытых снегом, глиной или песком, рекомендуется использовать режим 4H.
- Если при переключении между режимами 2H и 4H или 4L возникает задержка (индикатор на кнопке постоянно мигает), попробуйте проехать прямо на небольшой скорости (менее 5 км/ч) и затем слегка сместить автомобиль, чтобы завершить переключение.
- Если индикатор на приборной панели говорит о том, что переключение режима не удалось, попробуйте слегка сместить автомобиль (двигайтесь вперед на низкой скорости), чтобы завершить переключение. Если такая мера не была эффективна, перезапустите автомобиль и попробуйте переключить режим еще раз.



**⚠ Внимание!**

- › Для движения по обычным или скоростным дорогам запрещается использовать режимы 4H и 4L. В противном случае могут возникнуть такие проблемы, как аномальные шумы, сильный износ шин, повышенный расход топлива, повреждения трансмиссии.
- › В случае пробуксовки задних колес на снегу или льду нельзя переключать режим привода.
- › При движении в режиме 4H скорость автомобиля не должна превышать 80 км/ч. В противном случае сработает предупреждение, а узлы автомобиля могут быть повреждены.
- › При движении в режиме 4L скорость не должна превышать 40 км/ч. Старайтесь избегать крутых поворотов. В противном случае сработает предупреждение, а узлы автомобиля могут быть повреждены.

# Система помощи при парковке

## Оснащение автомобиля

Обратите внимание, что в руководстве представлено оборудование стандартной комплектации автомобиля, комплектации под государственный стандарт страны-производителя и специальных комплектаций. Поэтому некоторые виды и функции оборудования, описанные здесь, могут быть доступны не во всех странах и могут не входить в комплектацию вашего автомобиля. Информацию о комплектации вашего автомобиля вы можете найти в документах, предоставленных вам при его покупке, или обратиться за ней к официальному дилеру, у которого вы приобрели автомобиль.

## Меры предосторожности

### ⚠ Предупреждение

- › Система помощи при парковке представляет собой вспомогательный инструмент. Она не может оценивать окружающую обстановку вместо водителя. В любом случае водитель несет всю ответственность за безопасность движения. Во время парковки и в других подобных ситуациях он должен постоянно следить за обстановкой вокруг автомобиля.
- › Система помощи при парковке имеет слепые зоны, поэтому она может пропустить препятствия в некоторых местах. При парковке и иных подобных маневрах обязательно убедитесь, что рядом с автомобилем нет детей и животных.

### ⚠ Внимание!

- › При движении задним ходом убедитесь в том, что дверь багажного отделения полностью закрыта.
- › Не стучите по камере.
- › Не используйте абразивные или острые предметы для очистки камеры.
- › При мытье автомобиля при помощи струи под высоким давлением не направляйте ее в область камеры. В противном случае внутрь камеры может попасть вода, что приведет к появлению системных неисправностей, возгоранию и т. д.

### i Полезная информация

Система помощи при парковке чувствительна к ультразвуковым волнам. В следующих случаях она может не обнаруживать препятствия или выполнять это с трудом, что не является признаком неполадок в системе:

- › Препятствия в виде металлических сеток, изгородей, столбиков, тросов и прочих тонких предметов.

- › Препятствия из снега, тканей или предметы, поглощающие звуковые волны.
- › Препятствия с острыми углами или предметы конической формы.
- › При движении по траве или неровной дороге.
- › При движении задним ходом на склоне.
- › При наличии ультразвуковых помех одинаковой с системой частоты, например: металлических звуков, звуков выброса газа под давлением, звуковых сигналов автомобиля в непосредственной близости от датчика.
- › При наличии инородных тел на поверхности датчиков.

Чтобы система работала нормально, необходимо поддерживать датчики в чистоте, не допускать скопления на них снега, льда и т. п. Не используйте абразивные или острые предметы для очистки датчика.

Поверхность датчика следует очищать при помощи мягкой тряпки или воды (струей под низким давлением). Во время мытья автомобиля не направляйте струю воды под высоким давлением на датчики.

2

Управление автомобилем

## Парковочный радар

### Общие сведения о системе

Парковочные радары представляют собой устройства радиолокационного обнаружения. При движении задним ходом датчики определяют наличие и близость препятствий позади автомобиля и предупреждают водителя звуковым или звуковым и визуальным сигналом, тем самым помогая водителю безопасно и легко припарковать автомобиль.

### Способ использования

Автомобили, не оснащенные системой кругового обзора

- › Парковочный радар включается автоматически при переключении на передачу R.
- › При отключении передачи R парковочный радар автоматически отключается.

### Автомобили, оснащенные системой кругового обзора

Способы включения и выключения такие же, как и для системы кругового обзора.

## Зоны обнаружения и способ предупреждения

Расположение датчиков	Зона обнаружения, [м]
Позади автомобиля	1,5

Если после включения парковочных радаров датчик находит препятствие в зоне обнаружения, раздается предупреждающий сигнал.

По мере сокращения расстояния между автомобилем и препятствием частота сигнала постепенно повышается. Когда расстояние до препятствия составляет около 0,3 м, раздается продолжительный звуковой сигнал. В этом случае не допускается продолжать движение задним ходом.

## Камера заднего вида

### Общие сведения о системе

Камера заднего вида снимает область за автомобилем и передает изображение на дисплей, делая процесс парковки более безопасным и комфортным.

### Способ использования

- › Камера заднего вида включается автоматически при переключении на передачу R.
- › При отключении передачи R камера заднего вида автоматически отключается.

## Визуальный интерфейс

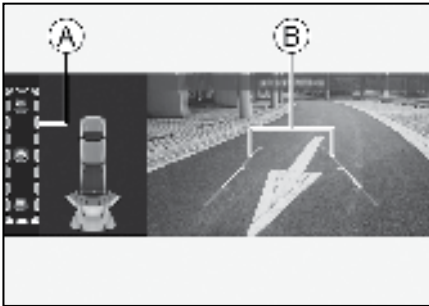

238F083018E0

- Ⓐ Кнопка выбора режима просмотра  
В зависимости от личных предпочтений Вы можете выбрать различные форматы просмотра (стандартный, широкоугольный, траверсный).

### Ⓑ Динамические направляющие линии

Динамические направляющие линии на дисплее отображают ширину кузова автомобиля и предполагаемую траекторию его движения, рассчитанную на основе угла поворота рулевого колеса, что помогает водителю при парковке.

## Система кругового обзора

### Общие сведения о системе

Система кругового обзора при помощи четырех камер снимает пространство вокруг автомобиля и передает соответствующее изображение на дисплей, что помогает избежать столкновений и делает управление автомобилем более простым и безопасным.

### Способ использования



443B4DB12AF6

- › После перемещения переключателя замка зажигания в положение ON или запуска автомобиля нажатием данной кнопки можно включить или выключить систему кругового обзора.
- › Система кругового обзора включается автоматически при переключении на передачу R.
- › Если при движении вперед скорость автомобиля превышает установленное значение, система кругового обзора отключится автоматически.

## Компоновка элементов интерфейса

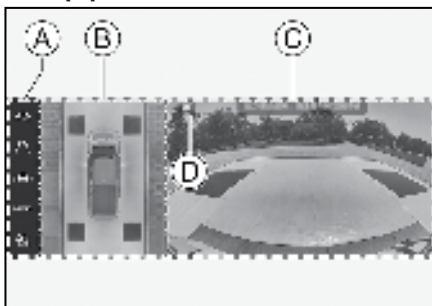

55567707959E

- Ⓐ Область настройки функций
- Ⓑ Область обзора сверху
- Ⓒ Отображаемая зона
- Ⓓ Обозначение просмотра  
Указывает ориентацию для текущего вида.

## Настройки функции

: широкоугольный формат

Коснитесь данной кнопки для просмотра изображения, соответствующего текущей передаче, в широкоугольном формате. Чтобы выйти из режима широкоугольного просмотра, коснитесь кнопки еще раз.

: направляющие линии

Коснитесь данной кнопки, чтобы отобразить или скрыть направляющие линии. Направляющие линии показывают ширину кузова автомобиля и помогают водителю при парковке.

: отображение радаров

Коснитесь данной кнопки, чтобы включить или выключить эту функцию. После активации данной функции радар сможет идентифицировать положение препятствия в случае его обнаружения.

**MOD**: обнаружение движущихся объектов

Коснитесь данной кнопки, чтобы включить или выключить эту функцию. После активации данной функции при обнаружении движущегося объекта, например, пешехода, в визуальном интерфейсе появится соответствующее предупреждение.

: режим автоматойки

Коснитесь данной кнопки, чтобы включить или выключить эту функцию. После активации данной функции на дисплее отобразится траектория движения колес автомобиля, при этом ширина линий будет равна ширине шин автомобиля.

## Автоматическое переключение угла обзора

При переключении на передачу переднего хода система автоматически перейдет в режим переднего обзора. При переключении на передачу заднего хода — в режим заднего обзора.

## Ручное переключение угла обзора

Если скорость движения автомобиля составляет менее 10 км/ч, коснитесь области обзора сверху. В интерфейсе появится кнопка ориентации. Коснитесь данной кнопки для выбора другой ориентации. Отображаемая зона будет соответствовать углу обзора, выбранного с помощью этой кнопки.

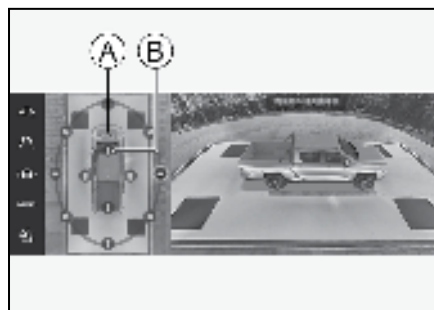

71AE69C22C4B

- Ⓐ Кнопка Авто
- Ⓑ Свободный обзор

При выборе свободного обзора перетащите область изображения, чтобы настроить угол обзора по всем направлениям по своему усмотрению.

Коснитесь кнопки [Авто], чтобы перейти в автоматически настраиваемый режим обзора.

## Дорожная калибровка

С помощью мультимедийного дисплея [Настройки автомобиля] → [Включите селектор передач в положение (P)] → [Калибровка дорожного покрытия] можно выполнить дорожную калибровку и восстановить заводскую калибровку.

По мере эксплуатации автомобиля из-за нагрузок, тряски, устаревания компонентов и прочих факторов в работе системы могут возникнуть ошибки: неправильная компоновка изображений, полученных от разных камер, их искажение или размытость. В этом случае калибровка поможет улучшить качество изображения.

Инструкции по выполнению калибровки будут даны в уведомлениях на дисплее мультимедийной системы.

# Система контроля давления в шинах

## Оснащение автомобиля

Обратите внимание, что в руководстве представлено оборудование стандартной комплектации автомобиля, комплектации под государственный стандарт страны-производителя и специальных комплектаций. Поэтому некоторые виды и функции оборудования, описанные здесь, могут быть доступны не во всех странах и могут не входить в комплектацию вашего автомобиля. Информацию о комплектации вашего автомобиля вы можете найти в документах, предоставленных вам при его покупке, или обратиться за ней к официальному дилеру, у которого вы приобрели автомобиль.

## Общие сведения о системе контроля давления в шинах

Система контроля давления воздуха в шинах (TPMS) в реальном времени отслеживает давление и температуру воздуха в шинах. При отклонении от нормальных параметров она подает предупреждение, информируя водителя о том, что необходимо принять меры, и таким образом помогает предупредить аварию.

### ⚠ Внимание!

- › Если замененная шина является неоригинальной, система TPMS может работать некорректно.
- › При установке цепей противоскольжения или других устройств, повышающих проходимость, система может работать некорректно.
- › Работа системы может быть нарушена из-за радиопомех.
- › При перестановке или замене шин немедленно свяжитесь с сервисным центром для переустановки системы.

### i Полезная информация



- › Система TPMS не отменяет необходимости регулярной проверки давления воздуха в шинах. Даже если система TPMS не подает предупреждающих сигналов, следует регулярно проверять шины и давление в них.
- › На давление воздуха в шинах влияют нагрев при движении, состояние окружающей среды и длительность движения. Обычно оно колеблется на уровне 30 кПа; это нормальное значение.
- › Система TPMS не может отслеживать давление в запасной шине.

## Отображение информации о шинах и соответствующие сигналы

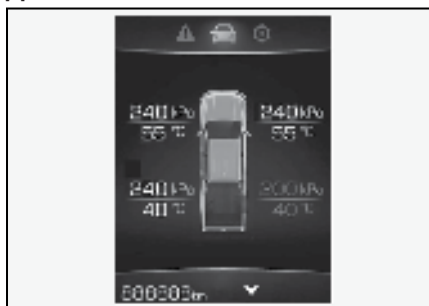
### Дисплей



41B93181CD6F

Нажмите кнопку «Назад» , расположенную на рулевом колесе, чтобы перейти в интерфейс данных о поездке. Нажимайте кнопки (листать вверх) или  (листать вниз), чтобы перейти в интерфейс контроля давления в шинах, где можно просмотреть информацию о давлении и температуре четырех основных шин. 

### Предупреждающие сигналы

При слишком низком давлении в шинах или слишком высокой температуре на приборной панели появляются следующие предупреждения:

- › Меню, соответствующее тому или иному предупреждающему сигналу.
- › Если показатели давления в шинах или температуры превышают норму, будет мигать соответствующий индикатор.
- › На приборной панели загорится значок предупреждения .

Если предупреждение системы TPMS поступило во время движения, не совершайте резких поворотов и резкого торможения. Снизьте скорость, переместитесь в безопасную зону и как можно скорее остановитесь.

# Система помощи при движении

## Оснащение автомобиля

Обратите внимание, что в руководстве представлено оборудование стандартной комплектации автомобиля, комплектации под государственный стандарт страны-производителя и специальных комплектаций. Поэтому некоторые виды и функции оборудования, описанные здесь, могут быть доступны не во всех странах и могут не входить в комплектацию вашего автомобиля. Информацию о комплектации вашего автомобиля вы можете найти в документах, предоставленных вам при его покупке, или обратиться за ней к официальному дилеру, у которого вы приобрели автомобиль.

## Меры предосторожности

### О безопасности движения

Не пренебрегайте правилами безопасности из-за того, что автомобиль оснащен многочисленными системами помощи при вождении. Водитель должен в ходе любой поездки контролировать скорость и режим вождения в соответствии с условиями видимости, погодой, состоянием дорожного покрытия и дорожной обстановкой.

### О переоборудовании

Переоборудование подвески и использование шин или колес, отличных от предписанных, влияет на систему помощи при вождении и может привести к возникновению неполадок в системе.

### О шумах и вибрации

- › Во время работы некоторых вспомогательных систем (например, антиблокировочной тормозной системы) может возникать вибрация и раздаваться звук работы электрического оборудования. Это не свидетельствует о наличии неполадок.
- › После запуска двигателя от сторонней аккумуляторной батареи из-за разрядки аккумуляторной батареи автомобиля двигатель может работать нестабильно, и могут загореться значки предупреждения о работе антиблокировочной тормозной системы или системы электронного контроля устойчивости. Это связано с пониженным напряжением аккумуляторной батареи и не свидетельствует о наличии неисправности в этих системах.

## Антиблокировочная тормозная система

При экстренном торможении или торможении на мокрой поверхности антиблокировочная тормозная система (ABS) предотвращает

блокировку колес, помогая контролировать управление автомобилем.

### ⚠ Внимание!

При экстренном торможении не нажимайте на педаль тормоза многократно с малым усилием. В противном случае тормозной путь увеличится.

Система ABS разработана не для уменьшения тормозного пути. В перечисленных ниже ситуациях тормозной путь автомобиля может быть больше по сравнению с автомобилями без системы ABS. Поддерживайте достаточную дистанцию до автомобилей, движущихся впереди.

- › При движении по грязи, песку или снегу.
- › При движении с цепями противоскольжения.
- › При движении по ухабистой дороге.
- › При движении по дороге с выбоинами или неровной дороге.

В следующих случаях система ABS может работать недостаточно эффективно:

- › При плохом сцеплении шин (например, при использовании чрезмерно изношенных шин на заснеженной дороге).
- › При движении на высокой скорости по мокрой дороге.

## Электронная система распределения тормозных усилий

Электронная система стабилизации движения (ESC) снижает риск заносов и в некоторых условиях притормаживает отдельные колеса, повышая устойчивость движения. Когда система активна, на приборной панели мигает индикатор ESC. В это время следует соблюдать особую осторожность.

## Система помощи при экстренном торможении

Резкое нажатие педали тормоза может активировать систему помощи при экстренном торможении, которая увеличит эффективность торможения и сократит тормозной путь при экстренном торможении.

## Антипробуксовочная система

При начале движения или ускорении на влажном дорожном покрытии антипробуксовочная система (TCS) помогает сохранить приводное усилие и предотвращает пробуксовку ведущих колес.

## Система предотвращения опрокидывания

Во время прохождения поворота система предотвращения опрокидывания (RMI) осуществляет мониторинг движения и оценивает риск опрокидывания автомобиля. При его наличии система притормаживает одно или несколько колес, чтобы предотвратить опрокидывание.

## Система предотвращения повторных столкновений

В случае столкновения (при срабатывании подушек безопасности) система предотвращения повторных столкновений (SCM) автоматически осуществляет торможение, чтобы снизить скорость движения автомобиля или остановить его. Это позволяет предотвратить повторное столкновение и снижает риск дополнительных травм.

## Система помощи при трогании на подъеме

При трогании на подъеме после отпущания педали тормоза система помощи при трогании на подъеме (HHC) будет удерживать давление в тормозной системе еще около 2 секунд, предотвращая откат автомобиля.

### ⚠ Предупреждение

Если крутизна склона превышает 30°, при трогании автомобиль может скатываться назад. Поэтому не следует всецело полагаться на эту систему. Соблюдайте правила безопасного вождения.

## Система электронного контроля устойчивости

Система электронного контроля устойчивости (ESC) снижает риск заносов и в некоторых условиях притормаживает отдельные колеса, повышая устойчивость движения.

Когда система электронного контроля устойчивости задействована, на приборной панели мигает индикатор ESC. В это время следует соблюдать особенную осторожность.

### ℹ Полезная информация

В обычных условиях система ESC должна быть всегда включена. Ее выключение допускается в следующих исключительных случаях:

- › При движении с цепями противоскольжения.
- › При движении по рыхлому грунту или глубокому снегу.
- › Когда автомобиль застрял и необходимо его высвободить.

Вне этих ситуаций следует немедленно включить систему ESC.

## Выключение и включение



90CA00483544

После запуска автомобиля нажмите кнопку выключения ESC. При этом на приборной панели загорится индикатор отключения ESC, указывая на то, что система выключена. Повторным нажатием можно снова включить ESC.

### ℹ Полезная информация

В следующих случаях система ESC включается автоматически:

- › При каждом включения питания автомобиля.
- › Когда скорость автомобиля превышает 135 км/ч.

# Система контроля отработавших газов

## Оснащение автомобиля

Обратите внимание, что в руководстве представлено оборудование стандартной комплектации автомобиля, комплектации под государственный стандарт страны-производителя и специальных комплектаций. Поэтому некоторые виды и функции оборудования, описанные здесь, могут быть доступны не во всех странах и могут не входить в комплектацию вашего автомобиля. Информацию о комплектации вашего автомобиля вы можете найти в документах, предоставленных вам при его покупке, или обратиться за ней к официальному дилеру, у которого вы приобрели автомобиль.

## Меры предосторожности

Системы контроля выхлопных газов имеют свои отличительные особенности в зависимости от модели двигателя. Ориентируйтесь на комплектацию своего автомобиля.

Запрещается переоборудовать двигатель и какие-либо детали системы контроля выхлопных газов.

## Каталитический нейтрализатор

Каталитический нейтрализатор является важнейшим устройством внешней очистки, установленным в выхлопной системе. Внутри него находится катализатор из благородного металла, который способен путем окисления и восстановления преобразовывать вредные угарный газ, углеводороды и окислы азота в нейтральные газы.

При правильном использовании каталитического нейтрализатора не требует обслуживания, поэтому снимать и разбирать его не следует. При замене обязательно подбирайте каталитический нейтрализатор, соответствующий модели двигателя.

### **⚠ Внимание!**

Чтобы не повредить каталитический нейтрализатор, соблюдайте следующие меры предосторожности:

- › Не используйте этилированный бензин и бензин с избыточным содержанием марганца и серы.
- › Запрещается движение при крайне низком уровне топлива. В таких условиях работа двигателя будет затруднена (он будет работать нестабильно или не на полной мощности), что приведет к повреждению нейтрализатора.
- › Запрещается продолжительная работа двигателя на высоких оборотах (5 минут и более).

- › Не продолжайте движение при наличии признаков неисправности двигателя (например, при неровной работе или снижении мощности двигателя).
- › Запрещается запускать двигатель при отсутствии одной или нескольких свечей зажигания.
- › Запрещается запускать двигатель путем толкания или буксировки.
- › Запрещается заливать избыточное количество моторного масла.
- › Избегайте ударных воздействий на каталитический нейтрализатор.

## Устройство рециркуляции отработавших газов

Устройство рециркуляции отработавших газов позволяет отводить часть выхлопных газов из выхлопной трубы во впускной коллектор, где они смешиваются со свежим воздухом и сжигаются в цилиндре. В результате обеспечивается рециркуляция отработавших газов и эффективное снижение объема оксинитридов.

## Турбокомпрессор

Турбокомпрессор снижает расход топлива, повышает мощность и крутящий момент двигателя, снижает количество вредных веществ, таких как сажа и оксинитриды, в выхлопных газах.

## Система контроля паров топлива

При нормальной работе систем автомобиля устройство контроля испарений топлива может направлять пары топлива в двигатель для сгорания, предотвращая их попадание в атмосферу.

## Устройство рециркуляции картерных газов

Устройство рециркуляции картерных газов направляет газы из картера (не сгоревшие топливные испарения, водяной пар, отработавшие газы) по патрубку к впускному коллектору, и они сгорают в цилиндрах двигателя. Таким образом снижается количество выхлопных газов и повышается экономичность двигателя.

## Топливная система высокого давления

Топливная система высокого давления состоит из масляного насоса высокого давления, топливной рампы, инжектора и контроллера. По сравнению



со стандартными системами, топливная система высокого давления обеспечивает точное управление впрыском топлива, автоматическое определение времени впрыска вне зависимости от режима работы и осуществление самодиагностики неисправностей. Точное управление впрыском топлива позволяет уменьшить объем выбросов, улучшает работу двигателя и снижает расход топлива.

## Бортовая система диагностики

Индикатор неисправности двигателя является частью бортовой системы диагностики.

Электронный модуль управления двигателем с установленной бортовой системой диагностики записывает информацию обо всех неисправностях (в первую очередь, об ошибках, связанных с выбросом выхлопных газов). Отсоединение провода от аккумуляторной батареи приведет к удалению этих данных, из-за чего быстрая диагностика будет невозможна. Поэтому при поиске причины срабатывания индикатора неисправности двигателя не отсоединяйте провод от аккумуляторной батареи.

Когда автомобиль диагностирует систему контроля испарения топлива, запорный клапан угольного фильтра в задней части автомобиля издает рабочий звук.

## Дизельный сажевый фильтр

### Описание функций

Дизельный сажевый фильтр (DPF) — это фильтр, установленный в выхлопной системе дизельного двигателя, способный улавливать сажевые частицы до их попадания в атмосферу, тем самым уменьшая атмосферное загрязнение.

### Процедура автоматической регенерации

Когда процесс улавливания дизельным сажевым фильтром сажевых частиц в процессе движения автомобиля достигает определенного показателя, автомобиль автоматически запускает процесс регенерации для их полного сжигания. Это необходимо для восстановления способности дизельного сажевого фильтра к улавливанию сажи.

Если на приборной панели появляется сообщение «Самоочистка дизельного сажевого фильтра», это означает, что система автомобиля автоматически запустила процесс регенерации.

Для успешного выполнения процедуры регенерации соблюдайте следующие рекомендации по управлению автомобилем, пока предупреждение не исчезнет:

- › Старайтесь двигаться с равномерной скоростью по хорошему дорожному покрытию, поддерживая обороты двигателя на уровне около 2000 об/мин.
- › По возможности избегайте работы двигателя на холостом ходу.
- › По возможности не останавливайте автомобиль и не выключайте двигатель.

### ⚠ Предупреждение

Во время выполнения процедуры автоматической регенерации соблюдайте правила дорожного движения.

### ⚠ Внимание!

- › Регулярно меняйте моторное масло. Используйте масло указанных марок.
- › Чтобы предотвратить рост объема сажевых частиц или загрязнение каталитического нейтрализатора из-за проблем с маслом, важно заправлять дизельное топливо, соответствующее национальным стандартам, и избегать использования топливных присадок и т. д.

### ℹ Полезная информация

Чтобы облегчить процесс регенерации, соблюдайте следующие рекомендации:

- › Избегайте длительной или частой работы двигателя на низких оборотах и при сильном нажатии на педаль газа.
- › Избегайте длительной или непрерывной работы двигателя на холостом ходу.
- › Не останавливайте автомобиль несколько раз подряд и не выключайте двигатель.
- › Избегайте частых поездок на короткие дистанции.

## Процедура ручной регенерации

В некоторых особых случаях предупреждение может появиться из-за неполноценности процесса автоматической регенерации после того, как параметры процесса улавливания сажи дизельным сажевым фильтром достигнут определенного показателя. В этом случае крутящий момент двигателя имеет определенные ограничения.

Если на приборной панели появляется сообщение «Запустите самоочистку выхлопных газов» и при этом мигает индикатор необходимости обслуживания двигателя, а также горит индикатор неисправности двигателя, это означает, что

дизельный сажевый фильтр требует проведения незамедлительной регенерации в ручном режиме.

Процедура регенерации, проводимая в ручном режиме, должна выполняться в строгом соответствии с указаниями сервисного центра:

1. Выберите безопасный участок с ровным покрытием для парковки автомобиля, переведите рычаг переключения передач в положение N, отключите двигатель и осуществите постановку автомобиля на стояночный тормоз.
2. Подождите 15 минут и проверьте уровень масла.  
Если уровень масла превышает максимально допустимый показатель, прекратите эксплуатацию автомобиля и незамедлительно свяжитесь с сервисным центром. Если уровень масла в норме, запустите автомобиль и дайте температуре воды в двигателе подняться выше 30°C (не менее двух делений указателя температуры воды).
3. Выполните запуск автомобиля и подержите его на холостом ходу. Включите кондиционер и выполните длительное нажатие кнопки регенерации в ручном режиме. Когда на приборной панели появится сообщение «Самоочистка дизельного сажевого фильтра», отпустите кнопку, и дизельный сажевый фильтр автоматически начнет регенерацию в ручном режиме, при этом обороты двигателя автоматически повысятся примерно до 2000 об/мин.

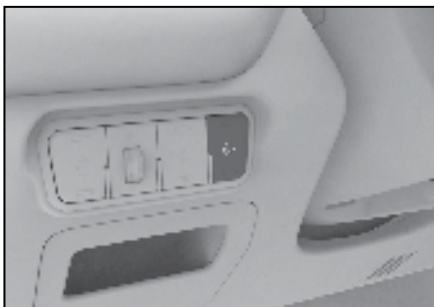

3950717E2F11

4. Подождите 10–20 минут, пока процесс регенерации не завершится. По завершении процесса на приборной панели появится сообщение «Самоочистка завершена. Спасибо за ожидание!».

При этом обороты двигателя автоматически снизятся до состояния холостого хода.

### **!** Предупреждение

- > При выполнении процедуры регенерации в ручном режиме может генерироваться высокая температура, поэтому воздержитесь от того, чтобы парковать автомобиль вблизи легковоспламеняющихся материалов, таких как сено, дерево и т. д.
- > Не выполняйте процедуру ручной регенерации в замкнутом пространстве (гараж и т. п.).

### **i** Полезная информация

- > Если после завершения процедуры регенерации индикатор необходимости обслуживания двигателя гаснет , а индикатор неисправности двигателя  гаснет при 4-м запуске автомобиля, это означает, что автомобиль можно использовать как обычно.
- > Не выполняйте никаких операций, пока идет процесс регенерации. В противном случае процесс регенерации может быть автоматически прекращен.
- > Если Вам необходимо срочно воспользоваться автомобилем, можно остановить процесс, нажав на педаль сцепления, тормоза или газа, однако предупреждение может не удалиться, требуя оперативного вмешательства.
- > Если предупреждение не исчезает после завершения процедуры регенерации, незамедлительно свяжитесь с сервисным центром.

# Приборная панель

## Оснащение автомобиля

Обратите внимание, что в руководстве представлено оборудование стандартной комплектации автомобиля, комплектации под государственный стандарт страны-производителя и специальных комплектаций. Поэтому некоторые виды и функции оборудования, описанные здесь, могут быть доступны не во всех странах и могут не входить в комплектацию вашего автомобиля. Информацию о комплектации вашего автомобиля вы можете найти в документах, предоставленных вам при его покупке, или обратиться за ней к официальному дилеру, у которого вы приобрели автомобиль.

## Обзор



D2B368C231A6

- А Указатель температуры охлаждающей жидкости
- Б Тахометр
- В Многофункциональное меню вкладок
- Г Информационный центр
- Д Спидометр
- Е Указатель уровня топлива
- Ж Общий пробег
- З Напоминание о необходимости переключения передачи
- И Режим работы привода

### Указатель температуры охлаждающей жидкости

Показывает приблизительную температуру охлаждающей жидкости двигателя.

#### **⚠ Внимание!**

Если стрелка указателя температуры охлаждающей жидкости приближается к красной зоне, следует немедленно снизить скорость, съехать на обочину и остановиться для проверки. Двигатель можно запускать снова только после того, как температура охлаждающей жидкости нормализуется.

### Указатель уровня топлива

Показывает приблизительное количество топлива в топливном баке.

#### **ℹ Полезная информация**

Длительное движение автомобиля по склону или долгий поворот вызывают перемещение топлива внутри бака, поэтому показания могут быть нестабильными.

### Тахометр

Показывает текущие обороты двигателя.

2

Управление автомобилем

## Спидометр



Показывает текущую скорость движения.

## Информационный центр

Многофункциональное меню вкладок позволяет переключаться между отображаемыми данными.



## Многофункциональное меню вкладок

Чтобы переключаться между данными, отображаемыми в информационном центре, выберите различные функциональные вкладки.

Обозначение	Значение	Информационный центр
	Данные о поездке	Отображаются сведения о пробеге, средней скорости движения, расходе топлива, времени в пути, а также прочие данные, имеющие отношение к поездке.
	Предупреждения	Отображаются текущие информационные сообщения, касающиеся автомобиля.
	Настройки меню	Отображается информация о настройках меню, позволяющая настроить приборную панель соответствующим образом.

## Напоминание о необходимости переключения передачи

Если текущая скорость автомобиля не соответствует выбранной передаче, на приборе отображается напоминание о необходимости выбрать соответствующую передачу.

- >  Стрелка вверх: рекомендация повысить передачу.
- >  Стрелка вниз: рекомендация понизить передачу.
- >

## Кнопки на рулевом колесе

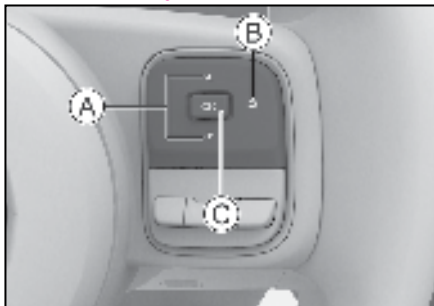

2D6F5C7E9B62

- Ⓐ Кнопки перелистывания
- Ⓑ Кнопка «Назад»
- Ⓒ Кнопка ОК

### Кнопки перелистывания

Если данные, отображаемые в информационном центре, включают в себя несколько страниц или опций, нажатием данной кнопки можно листать страницы или переключаться между опциями.

### Кнопка «Назад»

Нажатие данной кнопки позволяет вернуться на уровень вверх в меню.



Нажатие данной кнопки позволяет переключаться между вкладками многофункционального меню вкладок, если меню следующего уровня отсутствует.



### Кнопка ОК

Нажатием данной кнопки можно перейти в подменю, подтвердить текущие настройки или скрыть отображаемое в данный момент важное предупреждение.

Нажмите и удерживайте данную кнопку, чтобы скрыть все отображаемые в данный момент предупреждения.

## Интерфейс данных о поездке

Нажмите кнопку «Назад» , расположенную на рулевом колесе, чтобы переключиться на вкладку с данными о поездке .

Нажатием кнопок  (листья вверх) или  (листья вниз), расположенных на рулевом колесе, можно переключаться между данными о поездке, отображаемыми в информационном центре.

Данные о поездке включают в себя следующее: средний расход топлива, средняя скорость движения автомобиля, суммарный пробег, время в пути, моментальный расход топлива, запас

хода, информация о контроле давления в шинах и т. п.

### Полезная информация



- › Запас хода пересчитывается после каждой заправки топлива. Фактическое расстояние, которое может преодолеть автомобиль с учетом объема оставшегося топлива, в конечном счете также зависит от стиля вождения и дорожных условий.
- › Если на приборной панели горит индикатор низкого уровня топлива , это означает, что автомобиль может преодолеть еще некоторое расстояние, но требуется заправка топлива.



### Полезная информация

Такие данные, как средний расход топлива, средняя скорость движения автомобиля, суммарный пробег, время в пути, сохраняются в интерфейсах данных А и В.

- › В интерфейсе данных А отображаются данные о поездке, ограниченные текущим циклом зажигания. Они автоматически сбросятся через 4 часа после переключения замка зажигания в положение OFF.
- › На экране данных В отображаются сведения о поездке с момента их последнего удаления вручную.
- › Когда в информационном центре отображается суммарный пробег, средний расход топлива, средняя скорость движения автомобиля или время в пути, нажмите кнопку ОК на рулевом колесе для переключения между интерфейсом данных А и интерфейсом данных В.
- › Когда в информационном центре отображается суммарный пробег, средний расход топлива, средняя скорость движения автомобиля или время в пути, нажмите и удерживайте кнопку ОК на рулевом колесе, чтобы вручную сбросить все данные интерфейса данных А и интерфейса данных В.

## Интерфейс настроек меню

Нажмите кнопку «Назад» , расположенную на рулевом колесе, чтобы переключиться на вкладку с настройками меню .

Нажатием кнопок  (листья вверх) или  (листья вниз), расположенных на рулевом колесе, можно переключать опции в интерфейсе настроек меню.

## Настройки предупреждения о превышении скорости

Нажатием кнопки [OK] можно включить или выключить функцию оповещения о превышении скорости.

После включения функции оповещения о превышении скорости нажатием кнопок ▲ (листать вверх) или ▼ (листать вниз) можно задать скорость движения автомобиля, при которой будет выдаваться данное предупреждение.

При достижении или превышении установленного значения скорости на дисплее приборной панели появится уведомление о превышении скорости и необходимости соблюдения осторожности при управлении автомобилем.

## Настройки данных о движении

Можно скрыть или открыть некоторые пункты, отображаемые в меню данных о движении.

Данные о промежуточном пробеге, среднем расходе топлива, продолжительности поездки и средней скорости движения автомобиля можно сбросить одним нажатием кнопки.

## Настройка громкости предупреждений

Можно настроить громкость предупреждений, появляющихся на приборной панели.

## Единицы измерения давления

Можно выбрать единицы измерения давления.

## Единицы измерения температуры

Можно выбрать единицы измерения температуры.

## Единицы измерения расхода топлива

Можно выбрать единицы измерения расхода топлива.

## Настройка языка

Можно выбрать язык, на котором будет отображаться информация на приборной панели.

## Пробег до технического обслуживания

Можно посмотреть информацию о пробеге, оставшемся до прохождения следующего технического обслуживания.

Эти данные требуются только для напоминания о необходимости своевременного проведения технического обслуживания.

## Заводские настройки

Часть параметров, отображаемых на дисплее информационного центра, может быть возвращена к заводским настройкам.

## Интерфейс предупреждений

Нажмите кнопку «Назад» ⇐, расположенную на рулевом колесе ▲, чтобы переключиться на вкладку с предупреждениями.

Нажатием кнопок ▲ (листать вверх) или ▼ (листать вниз), расположенных на рулевом колесе, можно последовательно просмотреть все важные и второстепенные предупреждения.

Для большинства предупреждений на приборной панели есть специальный световой индикатор. Световые индикаторы загораются в зависимости от предупреждений.

Приоритет предупреждений выше, чем приоритет сообщений о поездке, поэтому на приборной панели они будут отображаться первыми.

Действуйте в строгом соответствии с указаниями и данными в предупреждениях. Если определенное указание отсутствует, остановите автомобиль для проверки или обратитесь в сервисный центр для получения консультации.

### ⚠ Внимание!

- › Не игнорируйте информацию, содержащуюся в предупреждающих сообщениях. Это может стать причиной серьезной поломки автомобиля.
- › Если загорелся предупреждающий индикатор, как можно скорее остановите автомобиль, предварительно убедившись в безопасности ситуации, и свяжитесь с сервисным центром.

## Важные предупреждения

При наличии нескольких важных предупреждений они отображаются поочередно, циклически повторяясь. Предупреждение исчезнет, когда причина его появления будет устранена.

Нажатие кнопки [OK] на рулевом колесе скрывает важные предупреждения (краткое нажатие скрывает сообщение, отображаемое в данный момент, длительное нажатие — все сообщения). При этом в верхней части приборной панели появится значок ▲, напоминающий о том, что причина появления предупреждения не устранена.

## Второстепенные предупреждения

Второстепенные предупреждения автоматически исчезают через несколько секунд, а на дисплее приборной панели появляется символ □, указывающий на то, что предупреждение не было сброшено.

# Индикаторы на приборной панели

## Оснащение автомобиля

Обратите внимание, что в руководстве представлено оборудование стандартной комплектации автомобиля, комплектации под государственный стандарт страны-производителя и специальных комплектаций. Поэтому некоторые виды и функции оборудования, описанные здесь, могут быть доступны не во всех странах и могут не входить в комплектацию вашего автомобиля. Информацию о комплектации вашего автомобиля вы можете найти в документах, предоставленных вам при его покупке, или обратиться за ней к официальному дилеру, у которого вы приобрели автомобиль.

## Индикаторы на приборной панели

### Полезная информация

- › Когда замок зажигания переводится в режим ON, часть указателей и аварийных индикаторов могут загореться на некоторое время. Это говорит о том, что системы проходят самодиагностику, и не является неисправностью.
- › В зависимости от комплектации автомобиля также могут загореться соответствующие индикаторы и предупреждающие значки, расположенные не на приборной панели.



### Индикатор важных предупреждений

Свечение этого индикатора указывает на то, что в настоящий момент есть важное предупреждение, и что по крайней мере одно важное предупреждение было скрыто вручную.

### Предупреждение

Не игнорируйте предупреждения и подсказки. В противном случае это может привести к серьезным повреждениям автомобиля или стать причиной аварии.

### Полезная информация

Все полученные предупреждения можно просмотреть в интерфейсе приборной панели.



### Индикатор второстепенных предупреждений

Если загорелся данный индикатор, это означает, что в данный момент

в системе имеется второстепенное предупреждение.

### Предупреждение

Не игнорируйте предупреждения и подсказки. В противном случае это может привести к серьезным повреждениям автомобиля или стать причиной аварии.

### Полезная информация

- › Второстепенные предупреждения автоматически скрываются после отображения на дисплее информационного центра в течение нескольких секунд.
- › Все полученные предупреждения можно просмотреть в интерфейсе приборной панели.



### Индикаторы указателей поворота

Когда работает левый указатель поворота, загорается индикатор левого поворота.

Когда работает правый указатель поворота, загорается индикатор правого поворота.

При включении аварийной сигнализации одновременно мигают указатели поворотов и их индикаторы.

### Полезная информация

Если индикатор указателя поворота быстро мигает, это говорит о неисправности указателя поворота и необходимости заменить его лампу. Необходимо сделать это как можно скорее, иначе другие водители не увидят подаваемый Вами сигнал.



### Индикатор включения освещения

Индикация работающего комбинированного переключателя освещения.



### Индикатор габаритных огней

Индикация включения передних и задних габаритных огней и подсветки номерного знака.



### Индикатор дальнего света

Загорается при включении дальнего света.



### Световой индикатор противотуманных фар

Если индикатор горит, это означает, что противотуманные фары включены.

**Световой индикатор задних противотуманных фонарей**

Если индикатор горит, это означает, что задние противотуманные фонари включены.

**Индикатор непристегнутого ремня безопасности**

Указывает на непристегнутый ремень безопасности водителя или переднего пассажира.

**Индикатор стояночного тормоза**

Загорается при включении стояночного тормоза.

Мигание индикатора свидетельствует о перегреве тормозных дисков или избыточном уклоне дорожного полотна и риске скатывания автомобиля. В этом случае нажмите на педаль тормоза и как можно скорее припаркуйте автомобиль на ровной поверхности.

**Индикатор неисправности стояночного тормоза**

Горящий индикатор указывает на неисправность системы стояночного тормоза.

**Индикатор автоматического удержания**

Желтый цвет индикатора указывает на то, что система автоматического удержания автомобиля находится в режиме готовности.

Зеленый цвет индикатор указывает на активированное состояние функции автоматического удержания автомобиля.

**Индикатор неисправности антиблокировочной тормозной системы**

Загорается при возникновении неисправности антиблокировочной тормозной системы. В этом случае обратитесь в сервисный центр.

Когда горит этот индикатор, тормозная система работает, но без антиблокировочной функции.

**Индикатор неисправности тормозной системы**

Горящий индикатор указывает на низкий уровень тормозной жидкости или на наличие неисправностей в системе распределения тормозных усилий.

Немедленно остановите автомобиль в безопасном месте и свяжитесь с сервисным центром. В противном

случае может произойти серьезная авария.

**Индикатор системы электронного контроля устойчивости**

Мигающий индикатор указывает на активированное состояние электронной системы стабилизации.

Постоянно горящий индикатор указывает на наличие неисправностей в электронной системе стабилизации.

**Индикатор отключения системы электронного контроля устойчивости**

Постоянно горящий индикатор указывает на отключение электронной системы стабилизации.

**Индикатор перегрева охлаждающей жидкости**

Горящий индикатор указывает на перегрев охлаждающей жидкости. Если он горит, остановите автомобиль. В противном случае возможно повреждение двигателя.

**Индикатор низкого уровня топлива**

Горящий индикатор указывает на низкий уровень топлива.

Если движение на подъеме или поворот вызовут перемещение топлива внутри бака, этот индикатор также может загореться.

**⚠ Внимание!**

Запрещается движение при минимальном количестве топлива. В противном случае из-за выработки топлива могут выйти из строя топливная система, система контроля вредных выбросов и двигатель.

**Индикатор системы контроля давления в шинах**

Если данный индикатор горит, это свидетельствует о том, что давление воздуха в шинах слишком низкое или температура слишком высокая. В этом случае остановите автомобиль для проверки и свяжитесь с сервисным центром.

Если данный индикатор загорается спустя определенное время, что сопровождается несколькими звуковыми сигналами, это означает, что система контроля давления в шинах неисправна.



**⚠ Предупреждение**

При включении данного индикатора необходимо избегать резких поворотов и экстренного торможения, как можно скорее остановить автомобиль в безопасном месте и осмотреть его.

Вождение автомобиля при слишком низком давлении в шинах или слишком высокой температуре в них повышает вероятность повреждения шин и может привести к серьезным повреждениям автомобиля или к аварии.

**Индикатор заряда аккумуляторной батареи**

Если данный индикатор загорелся после запуска, это указывает на наличие неисправности в системе заряда аккумуляторной батареи. Немедленно остановите автомобиль в безопасном месте и свяжитесь с сервисным центром.

**Индикатор неисправности двигателя**

Если данный индикатор загорелся после запуска, это указывает на неисправность двигателя, влияющую на качество выхлопных газов. В этом случае обратитесь в сервисный центр.

**i Полезная информация**

Если крышка бака с горючим не установлена на место, это может привести к тому, что загорается этот индикатор.

**Индикатор необходимости обслуживания двигателя**

Горящий индикатор свидетельствует о наличии в двигателе неисправности, не связанной с выхлопной системой. В этом случае обратитесь в сервисный центр.

**Индикатор давления масла**

Горящий индикатор указывает на недостаток моторного масла. В этом случае как можно скорее остановите автомобиль в безопасном месте и выключите двигатель. В противном случае возможно серьезное повреждение деталей двигателя. Через несколько минут

после остановки двигателя проверьте уровень масла и при необходимости долейте его. Если количества масла достаточно, а индикатор по-прежнему горит, обратитесь в сервисный центр.

**Индикатор неисправности подушек безопасности**

Горящий индикатор свидетельствует о наличии неисправности в системе подушек безопасности. В этом случае обратитесь в сервисный центр.

**Индикатор предупреждения о скорости 120 км/ч**

Когда данный индикатор горит, это означает, что скорость автомобиля превысила 120 км/ч.

**Индикатор прогрева двигателя**

Применяется в автомобилях с дизельными двигателями.

Данный индикатор загорается, если в холодное время года температура двигателя опускается ниже нормы. Когда свеча накаливания будет достаточного прогрева, индикатор погаснет, что указывает на то, что двигатель готов к запуску. Продолжительность прогрева зависит от температуры двигателя и охлаждающей жидкости.

Если данный индикатор мигает во время движения, это означает, что электронная система управления двигателем неисправна. Немедленно свяжитесь с сервисным центром.

**Индикатор отделения масла и воды**

Применяется в автомобилях с дизельными двигателями.

Данный индикатор загорается, если объем воды в маслоотделителе превышает норму. В этом случае необходимо незамедлительно обратиться в сервисный центр для слива воды.

# 3

## Мультимедийная система

---

Меры предосторожности.....	98
Радио .....	99
MP5-плеер .....	103



# Меры предосторожности

## Оснащение автомобиля

Обратите внимание, что в руководстве представлено оборудование стандартной комплектации автомобиля, комплектации под государственный стандарт страны-производителя и специальных комплектаций. Поэтому некоторые виды и функции оборудования, описанные здесь, могут быть доступны не во всех странах и могут не входить в комплектацию вашего автомобиля. Информацию о комплектации вашего автомобиля вы можете найти в документах, предоставленных вам при его покупке, или обратиться за ней к официальному дилеру, у которого вы приобрели автомобиль.

## Безопасность

- › При использовании функционала системы следует убедиться, что это не отвлекает ваше внимание и не помешает безопасному вождению. Главное в процессе управления автомобилем — безопасность. Обязательно соблюдайте все правила дорожного движения.
- › Во время управления автомобилем водителю запрещается управлять мультимедийной системой. Громкость следует настроить таким образом, чтобы звук не отвлекал внимание и не влиял на безопасность движения.
- › Системой можно пользоваться только в тех регионах, где это разрешено законом. Нормативные акты некоторых стран и регионов запрещают использовать дисплей, находящийся в поле зрения водителя.
- › Запрещается демонтировать или переустанавливать систему.
- › При возникновении неисправностей в системе немедленно прекратите ее эксплуатацию и свяжитесь с сервисным центром. Категорически запрещается ремонтировать ее самостоятельно.

## Эксплуатация

- › Когда автомобиль начинает движение, некоторые функции по соображениям безопасности становятся недоступны.
- › Не нажимайте на кнопки и регуляторы на панели с усилием.
- › Не давите на дисплей и не царапайте его острыми предметами.
- › Для очистки дисплея не используйте абразивные чистящие средства и моющие средства, содержащие органические растворители.
- › Если изображение дрожит, не стучите по дисплею.

## Информация о радио

В процессе движения автомобиля различные дорожные, погодные и прочие условия могут вызывать помехи или наложение радиосигналов, а также мешать настроиться на радиостанцию.

## USB-накопители

Поскольку существует множество типов USB-накопителей, гарантировать совместимость системы со всеми подобными устройствами невозможно.

## Bluetooth

- › Существует множество марок мобильных телефонов с разнообразными функциями, и гарантировать совместимость системы со всеми ними невозможно.
- › Если при поиске Bluetooth-устройств мобильный телефон не находит аудиовизуальную систему, перезапустите Bluetooth на телефоне и выполните поиск снова.
- › Если соединение по Bluetooth установить не удается, удалите все устройства из списка Bluetooth-устройств, сопряженных с телефоном, и повторите попытку.
- › Если при использовании Bluetooth возникают сбои, выключите его и выполните подключение повторно.

## Описание панели управления

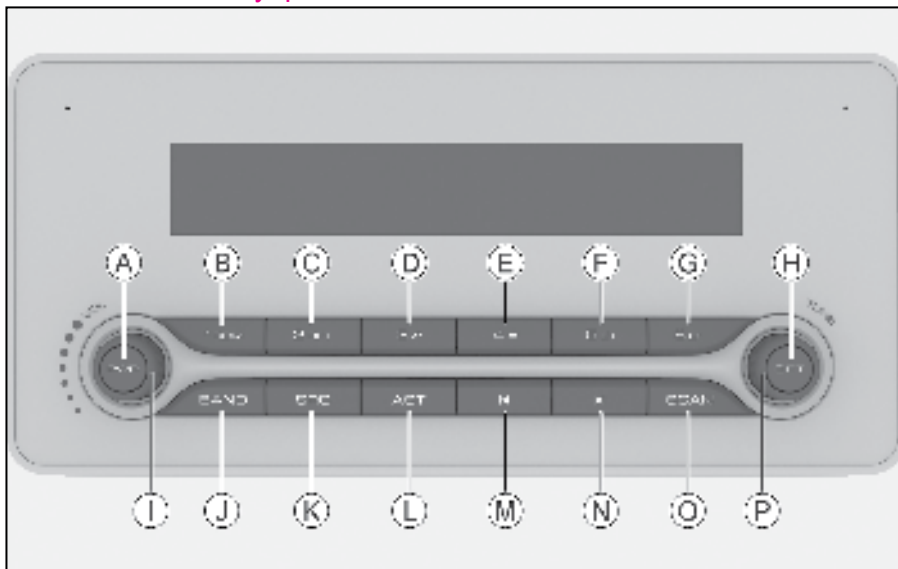

00583010AB49

- А Кнопка режима ожидания
- Б Кнопка выбора избранной радиостанции 1 / Кнопка случайного воспроизведения
- В Кнопка выбора избранной радиостанции 2 / Кнопка циклического воспроизведения
- Г Кнопка выбора избранной радиостанции 3 / Кнопка приема входящего вызова
- Д Кнопка выбора избранной радиостанции 4 / Кнопка сброса вызова
- Е Кнопка выбора избранной радиостанции 5 / Кнопка перехода к следующей папке
- Ж Кнопка выбора избранной радиостанции 6 / Кнопка перехода к предыдущей папке
- З Кнопка настроек
- И Поворотный регулятор громкости
- Й Кнопка радио
- К Кнопка выбора источника звука
- Л Кнопка автоматического поиска избранных радиостанций
- М Кнопка «Перейти к предыдущему»
- Н Кнопка «Перейти к следующему»
- О Кнопка просмотра
- П Поворотная ручка настройки частоты

### Кнопка режима ожидания

После запуска системы нажмите кнопку [PWR], чтобы перейти в режим ожидания. Чтобы выйти из режима ожидания, нажмите кнопку [PWR] еще раз.

### Избранные радиостанции 1–6

В режиме радио нажмите данную кнопку для воспроизведения соответствующей избранной радиостанции. Нажмите и удерживайте данную кнопку, чтобы сохранить текущую радиостанцию на соответствующую кнопку для добавления радиостанций в избранное.

### Кнопка случайного воспроизведения

В режиме воспроизведения через USB нажмите кнопку случайного воспроизведения 1RDM, чтобы включить или отключить режим случайного воспроизведения.

### Кнопка циклического воспроизведения

В режиме воспроизведения через USB нажмите кнопку циклического воспроизведения **2RPT**, чтобы включить или отключить режим циклического воспроизведения.

### Кнопка приема входящего вызова

При поступлении вызова нажмите кнопку приема входящего вызова **3☎**, чтобы ответить на звонок.

### Кнопка сброса вызова

При поступлении вызова нажмите кнопку сброса вызова **4☎**, чтобы отклонить вызов.  
Для завершения текущего вызова необходимо нажать кнопку сброса вызова **4☎**.

### Кнопка перехода к следующей папке

В режиме воспроизведения через USB нажмите кнопку перехода к следующей папке **5D+**, чтобы переключиться на следующую папку с файлами для воспроизведения.

### Кнопка перехода к предыдущей папке

В режиме воспроизведения через USB нажмите кнопку перехода к предыдущей папке **5D-**, чтобы переключиться на предыдущую папку с файлами для воспроизведения.

### Кнопка настроек

Нажмите кнопку [SET] для перехода к параметрам настройки.

### Поворотный регулятор громкости

Поверните регулятор громкости [VOL] против часовой стрелки, чтобы уменьшить громкость. Чтобы увеличить громкость, поверните регулятор [VOL] по часовой стрелке.

### Кнопка радио

В режиме радио нажмите кнопку [BAND] для переключения диапазонов.

### Кнопка выбора источника звука

Нажатием кнопки [SRC] можно переключать источник звука.

### Кнопка автоматического поиска избранных радиостанций

В режиме радио нажмите кнопку [AST] для автоматического поиска радиостанций и сохранения их на кнопках для добавления радиостанций в избранное.

### Кнопка «Перейти к предыдущему»

В режиме радио нажмите кнопку **⏮** «Перейти к предыдущему» для автоматического поиска радиостанций в предшествующем диапазоне.

В режиме воспроизведения через USB нажмите кнопку **⏮** «Перейти к предыдущему», чтобы перейти к предыдущему треку.

В режиме воспроизведения по Bluetooth нажмите кнопку **⏮** «Перейти к предыдущему», чтобы перейти к предыдущей композиции.

### Кнопка «Перейти к следующему»

В режиме радио нажмите кнопку **⏭** «Перейти к следующему» для автоматического поиска радиостанций в предстоящем диапазоне.

В режиме воспроизведения через USB нажмите кнопку **⏭** «Перейти к следующему», чтобы перейти к следующему треку.

В режиме воспроизведения по Bluetooth нажмите кнопку **⏭** «Перейти к следующему», чтобы перейти к следующей композиции.

### Кнопка просмотра

В режиме радио нажмите кнопку [SCAN] для воспроизведения избранных станций. Для выбора текущей радиостанции нажмите кнопку [SCAN] еще раз.

## Поворотная ручка настройки частоты

В режиме радио поверните ручку настройки частоты [TUNE], чтобы осуществить настройку частоты вручную.

3

Мультимедийная система

## Подключение внешних устройств

### Порты USB

Порты USB расположены под панелью кондиционера на приборной панели. Порты USB имеют графические обозначения.

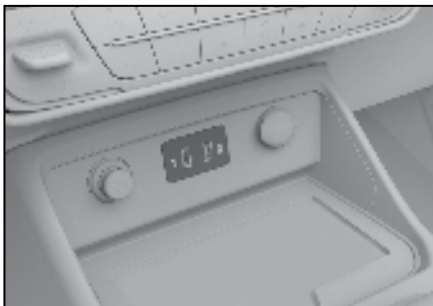

0FE6F72ADD4A

#### **i** Полезная информация

- Убедитесь в том, что внешнее оборудование надежно подключено через входной разъем.
- Извлекать оборудование во время воспроизведения запрещается во избежание возникновения ошибок при распознавании оборудования системой и прочих ошибок.

### Характеристики мультимедиа

Данная система поддерживает следующие форматы:

Тип мультимедиа	Спецификация
USB	USB-устройства с файловой системой FAT, FAT32 и максимальной емкостью до 16 Гб.

### Формат файлов

Данная система поддерживает следующие форматы:

Файлы	Формат
Аудио	MP3

#### **i** Полезная информация

Различные факторы, такие как характеристики файлов, формат файлов, программы, используемые для записи файлов, условия воспроизведения, запоминающие устройства и прочее, могут привести к невозможности воспроизведения файла.

### Системные настройки

Нажмите кнопку [SET], расположенную на панели управления, чтобы переключить режим настройки системы.

Нажатием кнопки **⏪** «Перейти к предыдущему» или **⏩** «Перейти к следующему», расположенной на панели управления, можно переключаться между параметрами настройки. Это касается настроек Bluetooth, яркости дисплея, звукового режима, настроек времени, настроек громкости по умолчанию и т. д.

Поверните ручку [TUNE], расположенную на панели управления, чтобы задать текущие параметры.

#### **i** Полезная информация

Если после перехода в режим настройки системы Вы какое-то время не будете предпринимать никаких действий, система автоматически выйдет из этого режима.

### Настройки Bluetooth

Нажмите кнопку [SET], расположенную на панели управления, чтобы переключить режим настройки системы.

Нажатием кнопки **⏪** «Перейти к предыдущему» или **⏩** «Перейти к следующему», расположенной на панели управления, можно выбрать параметры работы Bluetooth (BT).

Поверните ручку [TUNE], расположенную на панели управления, чтобы перевести Bluetooth в режим ON и тем самым выполнить его запуск для данной системы.

После включения Bluetooth Вы можете при помощи мобильного телефона произвести обнаружение данного Bluetooth-устройства под именем GreatWall POER и, следуя подсказкам, выполнить сопряжение с ним.

## Оснащение автомобиля

Обратите внимание, что в руководстве представлено оборудование стандартной комплектации автомобиля, комплектации под государственный стандарт страны-производителя и специальных комплектаций. Поэтому некоторые виды и функции оборудования, описанные здесь, могут быть доступны не во всех странах и могут не входить в комплектацию вашего автомобиля. Информацию о комплектации вашего автомобиля вы можете найти в документах, предоставленных вам при его покупке, или обратиться за ней к официальному дилеру, у которого вы приобрели автомобиль.

## Кнопки на рулевом колесе

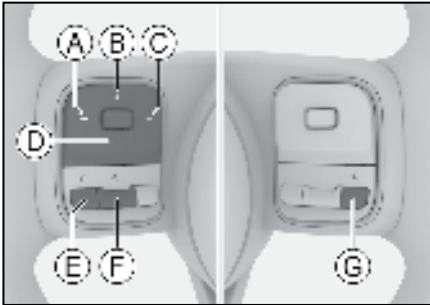

2BE1BAF8C7FD

- Ⓐ Кнопка «Перейти к предыдущему»
- Ⓑ Кнопка «Громкость +»
- Ⓒ Кнопка «Перейти к следующему»
- Ⓓ Кнопка «Громкость -»
- Ⓔ Кнопка голосового управления
- Ⓕ Кнопка вызова по Bluetooth
- Ⓖ Кнопка с настраиваемыми функциями

### Кнопка «Перейти к предыдущему»

Коснитесь кнопки ◀ «Перейти к предыдущему», чтобы перейти к предыдущей композиции/радиостанции.

### Кнопка «Перейти к следующему»

Коснитесь кнопки ▶ «Перейти к следующему», чтобы перейти к следующей композиции/радиостанции.

### Кнопка «Громкость +»

Нажмите кнопку [+], чтобы увеличить громкость.

### Кнопка «Громкость -»

Нажмите кнопку [-], чтобы уменьшить громкость.

### Кнопка голосового управления

После установления соединения и включения системы Apple CarPlay или приложения Android Auto нажмите кнопку голосового управления, чтобы включить или отключить функцию голосового управления.

### Кнопка вызова по Bluetooth

В ситуации, когда входящий вызов отсутствует, нажмите кнопку вызова по Bluetooth ☎, чтобы перейти в интерфейс вызовов по Bluetooth.

В ситуации, когда есть входящий вызов, нажмите кнопку вызова по Bluetooth ☎, чтобы ответить на вызов. При этом длительное нажатие данной кнопки позволит отклонить входящий вызов.

Для завершения текущего вызова нажмите кнопку вызова по Bluetooth ☎.

### Кнопка с настраиваемыми функциями

Чтобы задать ту или иную функцию, нажмите кнопку с настраиваемыми функциями \*. При длительном нажатии данной кнопки выводится меню настроек функции кнопки, через которое можно задать желаемую функцию.

## Мультимедийные переключатели



A6C559D7DDb5

Нажатием кнопки можно перейти в режим «Без звука». Повторное нажатие позволяет снова включить звук.

Удерживая кнопку в течение примерно 3 секунд, можно отключить дисплей. Для повторного включения дисплея снова удерживайте кнопку в течение примерно 3 секунд или коснитесь дисплея в любой точке. Удерживая кнопку в течение примерно 15 секунд, можно выполнить перезапуск системы.



### **⚠ Внимание!**

Для обеспечения безопасности в процессе перезагрузки выполняйте ее на неподвижном автомобиле, находящемся в безопасном месте. Переведите рычаг переключения передач в положение N и включите стояночный тормоз.

## Внешнее подключаемое оборудование

### Порты USB

Расположение портов USB показано на изображении.

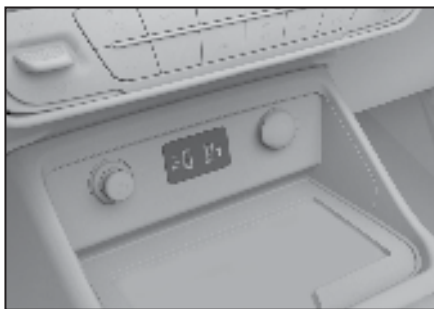

993981DE28C2

Порт с обозначением  — это порт USB1, который подходит для подключения флеш-накопителей для воспроизведения мультимедийных файлов, подключения к Apple CarPlay и Android Auto.

Порт с обозначением  — это порт USB2, который подходит для подключения флеш-накопителей для воспроизведения мультимедийных файлов.

### **i** Полезная информация

- Убедитесь в том, что внешнее оборудование надежно подключено через входной разъем.
- Извлекать оборудование во время воспроизведения запрещается во избежание возникновения ошибок при распознавании оборудования системой и прочих ошибок.

### Характеристики мультимедиа

Данная система поддерживает следующие форматы:

Тип мультимедиа	Спецификация
USB	USB-устройства с файловой системой FAT32 и NTFS

Bluetooth	Звуковое оборудование Bluetooth с Bluetooth 4.0+EDR и AVRCP версий 1.0–1.3
-----------	--

### Формат файлов

Данная система поддерживает следующие форматы:





Файлы	Формат
Аудио	MP3, WMA, WAV
Видео	MP4, MOV, MKV, AVI, 3GP

### **i** Полезная информация

Из-за свойств файлов (качество, битрейт, частота кадров, разрешение, качество сжатия, наличие повреждений), условий воспроизведения, устройств хранения и прочих факторов файлы могут не воспроизводиться, несмотря на то, что их формат поддерживается системой.

## Строка состояния на центральном дисплее

В верхней части центрального дисплея отображаются значки строки состояния, обозначающие состояние различных функций. Значки строки состояния изменяются в реальном времени в зависимости от характеристик функции, уровня сигнала, состояния соединения, положения переключателя и т. д.

Значок	Статус функции
	Отображение времени
	Режим «Без звука» включен
	Режим «Без звука» выключен
	Отсутствует Bluetooth-соединение

Значок	Статус функции
	Bluetooth-соединение установлено
	USB-соединение установлено

## Работа с центральным дисплеем

На центральном дисплее можно с помощью касания, сдвига и перетаскивания выполнять различные действия, такие как выбор объекта, прокрутка списка или перемещение приложений.

Движение руки	Действие	Результат
	Касание	Выбор или открытие
	Касание и перетаскивание	Прокрутка или переключение страниц
	Касание с удержанием и перетаскивание	Мобильный функционал
	Касание и разворот двумя пальцами	Увеличение масштаба
	Касание и сдвиг двумя пальцами	Уменьшение масштаба

## Интерфейс главного меню

Коснитесь кнопки «Домой» , чтобы перейти на главную страницу.

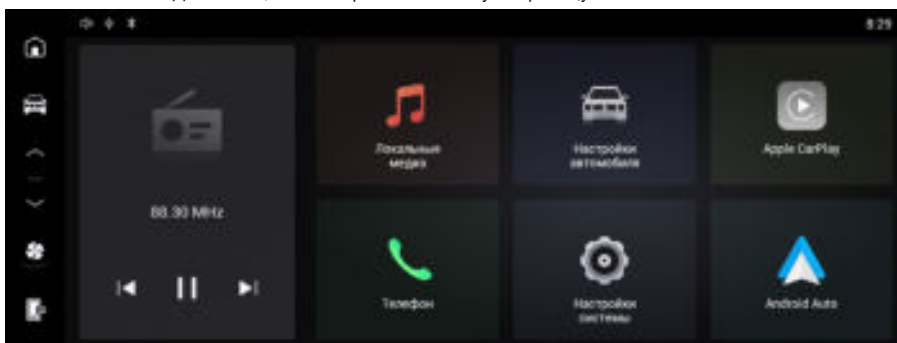

DA655694BFCD

3

Мультимедийная система

## Неподвижная боковая панель

Неподвижная боковая панель, которая отображается в большинстве интерфейсов, проста и удобна в работе.

Коснитесь кнопки «Домой» , чтобы перейти на главную страницу.

Касанием кнопки «Настройки автомобиля»  можно перейти в интерфейс настроек автомобиля.

Коснитесь кнопки «Кондиционер» , чтобы перейти в интерфейс настроек кондиционера и задать параметры работы кондиционера и сидений.

Коснитесь кнопки подключения мобильного телефона . Если Вы уже подключились к Apple CarPlay или Android Auto, данная кнопка позволит Вам перейти в интерфейс Apple CarPlay или Android Auto.

## Подключение мобильного телефона

При помощи дата-кабеля для USB подключите мобильный телефон к автомобильному порту USB1 (находится в центральной части приборной панели и обозначен соответствующим значком).

Коснитесь кнопки Apple CarPlay  на главной странице, чтобы перейти в интерфейс Apple CarPlay.

Коснитесь кнопки Android Auto  на главной странице, чтобы перейти в интерфейс Android Auto.

Отсоедините дата-кабель, чтобы выйти из режима подключения мобильного телефона.

### Полезная информация

› Apple CarPlay доступен для мобильных телефонов Apple и требует установки приложения Apple CarPlay на телефон перед использованием.

Android Auto доступен для мобильных телефонов с ОС Android и требует установки приложения Android Auto на телефон перед использованием.

› В связи с тем, что операционные системы и их версии, установленные на мобильных телефонах, имеют различные характеристики совместимости, некоторые телефоны могут не поддерживать данную функцию.

› После подключения мобильного телефона функция вызовов по Bluetooth становится недоступна. Для этих целей можно использовать Apple CarPlay или Android Auto.

## Панель быстрого доступа

В большинстве интерфейсов смахивание экрана сверху вниз открывает панель быстрого доступа.

› В случае подключения Apple CarPlay или Android Auto с целью навигации:

[Navi] Индикатор громкости системы навигации: позволяет регулировать громкость работы системы навигации.



Касание кнопки «Без звука»  позволит включить или выключить функцию беззвучной навигации.

› [Media] Индикатор громкости мультимедиа: позволяет регулировать громкость воспроизведения мультимедийных файлов.

Касание кнопки «Без звука»  позволит включить или выключить функцию беззвучной работы с медиафайлами.

› [Brightness] Индикатор яркости: позволяет регулировать яркость дисплея.

Касанием кнопки «Автоматическая яркость»  можно включить или выключить функцию автоматической настройки яркости.

› Коснитесь кнопки Bluetooth , чтобы включить или отключить Bluetooth системы. Длительное нажатие данной кнопки позволит перейти в интерфейс настроек Bluetooth. 

› Коснитесь кнопки выключения дисплея , чтобы отключить его. Если необходимо снова включить дисплей, коснитесь его в любой точке.

## Локальное мультимедиа

Коснитесь кнопки Местные медиа  на главной странице, чтобы перейти в мультимедийный интерфейс. Вы сможете прослушивать радиостанции, воспроизводить музыку по Bluetooth, а также проигрывать музыку и видео через USB.

### Локальные радиостанции

Коснитесь кнопки [Местные радиостанции], расположенной сверху, чтобы перейти в интерфейс локальных радиостанций.

Для прослушивания Вы можете выбрать [DAB], [FM] или [AM].

### Воспроизведение музыки по Bluetooth

Коснитесь кнопки [Музыка по Bluetooth], расположенной сверху, чтобы перейти в интерфейс прослушивания музыки по Bluetooth.

Если Bluetooth не подключен, перейдите в интерфейс [Настройки системы] → [Bluetooth], чтобы включить Bluetooth и выполнить сопряжение. Если музыка не воспроизводится через Bluetooth автоматически, перед воспроизведением откройте аудиоплеер с мобильного телефона.

### Полезная информация

› Из-за разницы версий аудиопротоколов Bluetooth, поддерживаемых устройствами Bluetooth, доступные функции воспроизведения аудио также могут различаться.

› При воспроизведении музыки по Bluetooth используйте проигрыватель, встроенный в мобильный телефон. При использовании плеера с загруженным аудиоконтентом возможны сбои.

## Воспроизведение аудио через USB

Коснитесь кнопки [USB Музыка], расположенной сверху, чтобы перейти в интерфейс прослушивания музыки через USB. Для прослушивания музыки через USB подключите USB-устройство, содержащее мультимедийные файлы, к автомобильному порту USB.

## Воспроизведение видео через USB

Коснитесь кнопки [USB Видео], расположенной сверху, чтобы перейти в интерфейс просмотра видео через USB. Для просмотра видео через USB подключите USB-устройство, содержащее мультимедийные файлы, к автомобильному порту USB.

### **i** Полезная информация

При просмотре видео во время движения, когда автомобиль превысит установленную скорость, появится предупреждение. Вы можете установить скорость движения автомобиля или отключить данную функцию через [Настройки системы] → [Дисплей] → [Видео при движении].

### Связь

Коснитесь кнопки Телефон  на главной странице, чтобы перейти в интерфейс вызовов по Bluetooth. Если устройство Bluetooth не подключено, перейдите в интерфейс [Настройки системы] → [Bluetooth], чтобы включить Bluetooth и выполнить сопряжение.



- › После ввода номера телефона коснитесь кнопки «Набор» , чтобы позвонить нужному абоненту.
- › Коснитесь кнопки [Список адресов], чтобы отобразить список контактов после синхронизации. Коснитесь контакта или номера телефона в списке, чтобы выполнить вызов.
- › Коснитесь кнопки [История вызовов], чтобы отобразить историю вызовов после синхронизации. Коснитесь любой записи в журнале, чтобы набрать номер телефона.
- › Коснитесь кнопки [SMS], чтобы отобразить интерфейс сообщений после синхронизации. Вы сможете просмотреть SMS-сообщения на подключенном устройстве.

### **i** Полезная информация

- › Для работы с контактами, журналами вызовов и информационными функциями необходимо пройти авторизацию на сопряженном мобильном телефоне и затем выполнить синхронизацию.
- › Некоторые мобильные телефоны не поддерживают функцию просмотра сообщений из-за ограничений, связанных с авторизацией устройств.
- › В интерфейсе [Настройки системы] → [Bluetooth] → [Текущее подключение] при удалении сопряженного устройства Bluetooth также удаляются контакты и журналы вызовов, сохраненные в бортовом компьютере.

### При звонке

После установки соединения перейдите к интерфейсу вызова.

- › Коснитесь кнопки сброса вызова , чтобы завершить звонок.
- › Коснитесь кнопки микрофона , чтобы выключить или включить встроенный микрофон.
- › При помощи кнопки «Телефон/Громкая связь»  можно переключаться между режимами «Телефон» и «Громкая связь».

Режим «Телефон»: разговор осуществляется с помощью мобильного телефона, подключенного к системе по Bluetooth.

Режим громкой связи: звонки осуществляются через автомобильные динамики и микрофон.

- › При помощи кнопки  можно вызвать или скрыть клавиатуру для набора номера.

## Системные настройки

Коснитесь кнопки Настройки системы  на главной странице, чтобы перейти в интерфейс системных настроек.

### Bluetooth

- › [Bluetooth]: коснитесь переключателя, чтобы включить или выключить Bluetooth.
- › [Обнаружение Bluetooth]: после активации данной функции другие устройства смогут видеть Bluetooth данной системы и выполнять сопряжение.
- › [Имя устройства]: отображение наименования устройства Bluetooth в рамках данной системы. После включения Bluetooth данной системы можно при помощи других устройств находить имя данного устройства Bluetooth и осуществлять с ним сопряжение.
- › [Текущее соединение]: отображение устройства Bluetooth, с которым установлено текущее сопряжение, при этом устройство можно отключить или удалить.
- › [История подключений]: отображение истории подключения устройств Bluetooth, при этом устройства можно подключить или удалить.
- › [Подключенное устройство]: отображение списка доступных для подключения (✓) устройств Bluetooth. Коснитесь имени устройства в списке, чтобы инициировать запрос сопряжения. Коснитесь кнопки [Обновить] для выполнения повторного поиска Bluetooth-устройств.

### Звук

- › [Голосовые настройки]: Вы можете выполнить настройку таких параметров, как Громкость навигатора, Громкость голоса, Громкость мультимедиа, Громкость вызова, Звуковой сигнал автомобиля, Компенсация громкости на высокой скорости.
- › [Настройка звукового эффекта]: Вы можете выполнить настройку таких параметров, как DTS - эффект, Звуковое поле, Эквалайзер.

### Дисплей

- › [Режим яркости]: Вы можете выбрать Автоматический режим (яркость будет меняться в зависимости от положения переключателя габаритного освещения) или Ручной.
- › [Яркость дисплея центральной консоли]: применяется для регулировки яркости мультимедийного дисплея.
- › [Синхронизация времени]: Вы можете выбрать

Автоматический режим (автоматическая синхронизация даты и времени) или Ручной (ручная установка даты и времени).

- › [Формат времени]: можно выбрать формат отображения системного времени.

### Персональные настройки

Выбор функций можно осуществить через кнопку с настраиваемыми функциями  на рулевом колесе.

### Система

- › [Информация о версии]: просмотр имени данного устройства, версии программного обеспечения и т. д.
- › [Сброс настроек системы]: восстановление всех настроек системы.



---

---

---

---

---

---

---

---

---

---

---

---

---

---

---

---

---

---

---

---

---

---

---

---

---

---

---

---

---

---

3

Мультимедийная система



# 4

# Безопасность

---

Ремни безопасности .....	112
Подушки безопасности .....	115
Детские удерживающие системы .....	119
Противоугонная система автомобиля .....	123
Система прекращения подачи топлива при столкновении .....	124
Регистратор данных о событиях .....	125





# Ремни безопасности

## Оснащение автомобиля

Обратите внимание, что в руководстве представлено оборудование стандартной комплектации автомобиля, комплектации под государственный стандарт страны-производителя и специальных комплектаций. Поэтому некоторые виды и функции оборудования, описанные здесь, могут быть доступны не во всех странах и могут не входить в комплектацию вашего автомобиля. Информацию о комплектации вашего автомобиля вы можете найти в документах, предоставленных вам при его покупке, или обратиться за ней к официальному дилеру, у которого вы приобрели автомобиль.

## Меры предосторожности

- › Плечевая ветвь ремня безопасности не должна проходить через шею или под предплечьем.
- › Поясная лямка ремня безопасности должна максимально плотно прилегать к нижней части туловища.
- › Один ремень можно использовать только для одного человека. Запрещается одновременно пристегивать одним ремнем несколько человек (в том числе детей).

Если два человека и более одновременно пристегнуты одним ремнем, то в случае столкновения автомобиля ремень не только не сможет распределить силу удара, но и создаст опасность столкновения людей друг с другом.

- › Запрещается перекручивать или ослаблять ремни безопасности.
- › Нельзя закреплять ремень безопасности вокруг предметов с острыми краями и углами. В противном случае во время столкновения ремень может порваться.
- › Запрещается использовать ремень безопасности, на который пришелся сильный удар при ДТП, а также поврежденный ремень.
- › Запрещается снимать, разбирать и переоборудовать механизмы ремней безопасности.
- › Запрещается использовать ремень безопасности при наличии в замке посторонних предметов.
- › В процессе эксплуатации рекомендуется содержать ремень в чистоте, не допуская попадания на него грязи, масла, воды, напитков, продуктов питания и других масло- и влагосодержащих веществ для обеспечения беспрепятственного вытягивания и втягивания.
- › Запрещается чистить ремни безопасности при помощи бензола, бензина и прочих

органических веществ, а также отбеливать или окрашивать их.

- › Детям запрещено играть с ремнями безопасности.

Если во время игры ребенок по неосторожности обмотает ремень вокруг шеи, это может привести к серьезным травмам, вплоть до летального исхода. Если скоба ремня безопасности не вынимается из замка, ремень можно разрезать ножницами.

- › Автомобильные ремни безопасности спроектированы для взрослых. Для детей следует использовать подходящую детскую удерживающую систему.

Если при правильном пристегивании ремень безопасности касается шеи или подбородка ребенка и не фиксирует нижнюю часть туловища, следует использовать подходящее детское автокресло.

Если ребенок достаточно взрослый для того, чтобы пользоваться ремнем безопасности, необходимо следить за тем, правильно ли он пристегнут.

- › Особые указания для беременных женщин.

Рекомендуем вам пользоваться ремнем безопасности. Вы также можете проконсультироваться с врачом, чтобы получить более точные рекомендации. Беременные женщины пристегиваются, как обычно, но им дополнительно следует обратить внимание на следующие моменты:

- 1) Поясная лямка ремня безопасности должна проходить максимально низко под животом.
- 2) Плечевая лямка ремня должна проходить через плечо и располагаться не на животе, а на груди.

Если ремень будет пристегнут неправильно, во время экстренного торможения или столкновения, он может стянуть живот, что может привести к получению серьезных травм или даже к летальному исходу как матери, так и плода.

- › Пассажирам с различными заболеваниями и инвалидностью мы также рекомендуем пользоваться ремнем безопасности. Вы также можете проконсультироваться с врачом, чтобы получить более точные рекомендации.
- › Если ремни безопасности не используются, они должны быть полностью втянуты. Не допускайте их перекручивания, зажимания и соприкосновения с любыми острыми предметами. Корпус замка ремня безопасности не должен быть заблокирован посторонними предметами, поскольку это может вызвать неправильную фиксацию скобы ремня в замке.

## Правильное застегивание ремня безопасности

- › Отрегулируйте спинку сиденья, выпрямите корпус, прислонитесь к спинке.
- › Лента ремня должна лежать ровно.
- › Плечевой ремень должен прилегать к середине плеча. Он не должна проходить через шею или спадать с плеча.
- › Поясная лямка ремня по возможности должна прилегать к нижней части туловища.

### ⚠ Предупреждение

- › Все люди, находящиеся в автомобиле, должны быть правильно пристегнуты ремнями безопасности. Если пассажир не зафиксирован на сиденье, экстренное торможение или столкновение могут привести к получению серьезных травм, вплоть до летального исхода.
- › Все люди, находящиеся в автомобиле, должны быть всегда пристегнуты ремнями безопасности, даже во время непродолжительных поездок. В противном случае повышается риск получения травм летального исхода при столкновении.

## Ремни безопасности передних сидений с преднатяжителем

Сиденья водителя и переднего пассажира оснащены ремнями безопасности с преднатяжителями.

При столкновении преднатяжители мгновенно втягивают ремни безопасности, обеспечивая наилучшую защиту всех людей, находящихся в автомобиле.

Ограничитель усилия поддерживает нагрузку на ремни в пределах заданного значения и уменьшает давление на грудную клетку.

## Условия срабатывания

Ремни безопасности с преднатяжителями срабатывают в случае сильного фронтального столкновения.

При следующих незначительных ударах он может не сработать:

- › Лобовое столкновение с бетонной стеной на скорости менее 25 км/ч и иные подобные удары.
- › Лобовой удар об опору ЛЭП, дерево или иной небольшой объект на скорости менее 35 км/ч.

Ремни безопасности с преднатяжителями могут сработать не в полной мере при следующих сильных столкновениях.

- › Опрокидывание автомобиля на 90° или 180°.
- › Боковой удар или удар сзади.

### ⚠ Предупреждение

- › Используя ремень безопасности с преднатяжителем, пристегивайте его правильно, а также приведите сиденье в положение, наиболее удобное для управления автомобилем. В противном случае устройство не выполнит свои функции достаточно эффективно, что может привести к получению серьезных травм или даже к летальному исходу.
- › Если необходимо установить, снять или разобрать ремень безопасности с преднатяжителем, обязательно свяжитесь с сервисным центром. Если ремень безопасности с преднатяжителем используется неправильно, он не сработает нормально, что в случае ДТП может привести к получению серьезных травм или даже к летальному исходу.
- › Преднатяжитель не может быть использован повторно.

Один раз сработав при столкновении, он больше не сможет выполнять свою функцию. Обязательно свяжитесь с сервисным центром для его замены.

- › Срабатывание ремня безопасности с преднатяжителем сопровождается звуком детонации и появлением белого дыма. Это не ведет к возгоранию и безвредно для пассажиров.
- › Если ремень безопасности с преднатяжителем пришел в негодность, обязательно свяжитесь с сервисным центром. Произвольное срабатывание ремня безопасности с преднатяжителем может привести к получению травм.

## Использование трехточечных ремней безопасности

1. Возьмите ремень безопасности за язычок и вытяните его из катушки. Убедитесь, что ремень не перекручен. Если ремень безопасности не вытягивается из катушки, необходимо с силой потянуть его и отпустить, чтобы он втянулся обратно. Таким образом можно беспрепятственно вытянуть ремень безопасности из втягивающего устройства.

2. Вставьте скобу ремня безопасности в замок до щелчка.

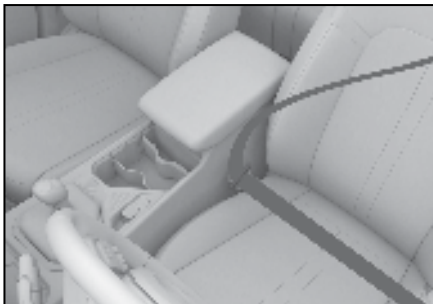

51BEF537BE08

3. Потянув вверх плечевую лямку ремня безопасности, отрегулируйте поясную лямку, чтобы она надежно фиксировала тело. При столкновении силу удара примут на себя тазовые кости, что снизит вероятность получения травмы.
4. Отрегулируйте плечевую лямку таким образом, чтобы она прилегала к груди и пересекала среднюю часть плеча. Это позволит распределить силу удара по прочным костям верхней части тела.
5. Чтобы снять ремень безопасности, нажмите на кнопку замка. Разблокировав замок, придерживайте ремень за скобу, пока он не втянется. Следите за тем, чтобы он не задевал пассажиров или предметы поблизости.

4

Безопасность

### Способ применения трехточечных ремней безопасности для центрального заднего сиденья

Порядок использования ремней безопасности задних боковых сидений аналогичен порядку использования ремней безопасности передних сидений. Далее представлен способ применения трехточечных ремней безопасности для центрального заднего сиденья.

1. Возьмите ремень безопасности за скобу и вытяните его из верхней части спинки заднего сиденья. Убедитесь, что ремень не перекручен.
2. Вставьте нижнюю скобу ремня безопасности в замок до щелчка. Убедитесь, что ремень безопасности надежно зафиксирован.

3. Переместите другую скобу по ремню безопасности и вставьте ее в замок с другой стороны до щелчка. Убедитесь, что ремень не перекручен.
4. Для втягивания трехточечного ремня безопасности для центрального заднего сиденья действуйте по алгоритму, обратному порядку действий по использованию такого ремня.

# Подушки безопасности

## Оснащение автомобиля

Обратите внимание, что в руководстве представлено оборудование стандартной комплектации автомобиля, комплектации под государственный стандарт страны-производителя и специальных комплектаций. Поэтому некоторые виды и функции оборудования, описанные здесь, могут быть доступны не во всех странах и могут не входить в комплектацию вашего автомобиля. Информацию о комплектации вашего автомобиля вы можете найти в документах, предоставленных вам при его покупке, или обратиться за ней к официальному дилеру, у которого вы приобрели автомобиль.

## Меры предосторожности

- Подушка безопасности не может быть использована повторно.

Один раз сработав при столкновении, она больше не сможет выполнять свою функцию. Обязательно свяжитесь с сервисным центром для ее замены.

- Подушка безопасности — это вспомогательное устройство для обеспечения безопасности пассажиров, которое действует в сочетании с ремнем безопасности. Чтобы подушки безопасности сработали эффективно, водитель и пассажиры должны правильно пристегнуться ремнем безопасности и сохранять правильное положение на сиденьях.
- При правильном использовании подушки безопасности срабатывают эффективно, однако их неправильное использование не только не позволяет им выполнить свои функции, но и может привести к получению травм.
- Срабатывание подушек безопасности сопровождается звуком детонации и появлением дыма. Это не ведет к возгоранию. При вдыхании этого дыма у водителя и пассажиров с астмой и заболеваниями трахеи могут возникнуть проблемы с дыханием. В таком случае им следует немедленно покинуть автомобиль. Если это невозможно, необходимо открыть окно или дверь автомобиля и впустить свежий воздух.
- Если вещества, оставшиеся после срабатывания подушки безопасности (газ и т. д.), попали в глаза или на кожу, их следует как можно скорее промыть водой. В противном случае может возникнуть аллергическая реакция.
- Не касайтесь элементов подушки безопасности после ее срабатывания. Некоторые элементы сильно нагреваются, что может привести к ожогам и другим серьезным травмам.

- Запрещается использовать подушки безопасности не по назначению.
- Если вам нужно установить в автомобиле радиоаппаратуру, свяжитесь с авторизованным дилером. Электромагнитные волны, создаваемые радиоаппаратурой, оказывают значительное воздействие на блок управления подушками безопасности.
- Запрещается ударять или сильно нажимать на подушки безопасности и область вокруг них. Это может вызвать неправильное срабатывание подушек безопасности при ДТП и их произвольное срабатывание в отсутствие ДТП. Такие случаи могут привести к получению серьезных травм или даже к смерти.

## Местонахождение подушек безопасности

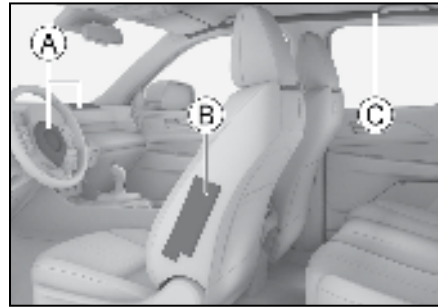

8E458266421B

- А Фронтальные подушки безопасности, подразделяются на следующие:  
Подушка безопасности водителя  
Подушка безопасности переднего пассажира
- В Боковые подушки безопасности
- С Шторки безопасности

## Фронтальные подушки безопасности

### Общие сведения

Фронтальные подушки безопасности находятся в рулевом колесе и в приборной панели перед передним пассажирским сиденьем. На рулевом колесе и приборной панели имеются соответствующие обозначения. При сильном лобовом столкновении ремень безопасности натягивается, и одновременно с этим срабатывают подушки безопасности водителя и переднего пассажира, что рассеивает и смягчает воздействие ударной силы на голову и грудь водителя и пассажира.

## Принцип работы

При лобовом ударе средней и большой силы датчик реагирует на резкое снижение скорости автомобиля, и блок управления вызывает немедленное срабатывание подушек безопасности.

## Особые указания

› Подушки безопасности могут сработать при следующих сильных ударах об днище автомобиля.

- 1) Столкновение с бордюром.
- 2) Попадание автомобиля в выбоину или глубокий ров при преодолении указанных препятствий.
- 3) Удар о поверхность дороги после преодоления препятствия.

› При опрокидывании автомобиля на 90° и 180° подушки безопасности могут сработать, но не в полной мере.

› Подушки безопасности могут не сработать при следующих сильных ударах:

- 1) Фронтальное столкновение с бетонной стеной на скорости менее 25 км/ч и иные подобные удары.
- 2) Фронтальное столкновение об опору ЛЭП, дерево или иной небольшой объект на скорости менее 35 км/ч.

› Если объект, с которым произошло столкновение, деформируется или смещается, ударная сила уменьшается. В таком случае подушки безопасности могут не сработать.

Если при ударе в заднюю часть грузового автомобиля ваш автомобиль попадает под его кузов, датчик может не распознать небольшую ударную силу, поэтому подушки безопасности могут не сработать.

› Такие факторы, как угол и направление удара, также могут привести к тому, что подушки безопасности не сработают, даже если столкновение произошло на высокой скорости.

› Запрещается садиться слишком близко к рулевому колесу или нижней части приборной панели:

- 1) В нормальных условиях водитель, соблюдая правильное положение за рулем, должен сидеть как можно дальше от него.
- 2) Передние сиденья должны быть расположены как можно дальше от приборной панели.
- 3) Водитель и пассажиры автомобиля должны быть пристегнуты правильно.

› Во время движения автомобиля запрещается сидеть на краю сиденья или опираться на приборную панель.

Фронтальная подушка безопасности раскрывается с большой скоростью и ударной силой. Если она сработает в непосредственной близости от пассажира или водителя, это может привести к серьезным травмам, вплоть до летального исхода.

› Запрещается перевозка детей так, чтобы они находились напротив подушек безопасности.

Срабатывание передних фронтальных подушек безопасности может привести к получению ребенком серьезных травм вплоть, до летального исхода. Все дети должны сидеть на задних сиденьях и быть правильно пристегнуты.

› Чтобы избежать получения травм при срабатывании подушек безопасности, соблюдайте следующие указания:

- 1) Запрещается размещать на приборной панели какие-либо предметы (зонты и т. п.) или прислонять их к приборной панели.
- 2) Предметы, размещенные в перчаточном ящике, не должны из него выступать.
- 3) Запрещается вешать какие-либо декоративные предметы на окна и внутреннее зеркало заднего вида.
- 4) Запрещается прикреплять какие-либо декоративные предметы на кнопку звукового сигнала на рулевом колесе.
- 5) Запрещается размещать багаж, домашних животных и какие-либо предметы между подушками безопасности и водителем или передним пассажиром.

› Запрещается мыть салон автомобиля водой и моющими средствами.

Подушка безопасности срабатывает благодаря газогенератору. Контакт с влагой может повлиять на работу подушки и привести к получению серьезных травм или даже к смерти.

› Запрещается наносить пломбирочный воск, клеить клейкую ленту и т. п. на крышку подушки безопасности.

Это может помешать срабатыванию подушки.

› Избегайте повреждения крышки подушки безопасности.

Если это произойдет, она не сможет правильно сработать. Поэтому ни в коем случае не следует самостоятельно открывать крышку подушки безопасности или допускать ее повреждения.

› Запрещается снимать, переоборудовать и переустанавливать подушки безопасности, приборную панель и рулевое колесо.

Неправильные действия с ними могут привести к неисправной работе подушек безопасности

или их самопроизвольному срабатыванию, что может стать причиной получения тяжелых травм или даже к смерти.

- › Запрещается переоборудование подвески.

Изменение высоты кузова или жесткости подвески в случае срабатывания подушек безопасности может привести к серьезным травмам, вплоть до летальных.

- › Устанавливая в передней части автомобиля молдинги или накладки, обратитесь за консультацией в сервисный центр.

Изменения в передней части автомобиля влияют на импульс, передаваемый датчику подушки безопасности. Это влечет за собой риск случайного срабатывания подушек и может привести к получению серьезных травм или даже к летальному исходу.

- › При необходимости ремонта передней части автомобиля или водительского сиденья обратитесь за консультацией в сервисный центр.

Неправильно выполненный ремонт может повлиять на импульс, передаваемый датчику подушки безопасности. Это влечет за собой риск неправильной работы подушек и может привести к получению серьезных травм или даже к летальному исходу.

## Боковые подушки безопасности

### Общие сведения

Боковые подушки безопасности расположены под обивкой на внешних боковых поверхностях спинок передних сидений. На спинках сидений имеются соответствующие знаки. Боковые подушки безопасности дополняют ремни безопасности. При боковом столкновении они уменьшают риск получения травмы водителем и пассажирами и защищают их от повторного удара.

### Принцип работы

При боковом столкновении датчик реагирует на резкое изменение бокового ускорения автомобиля и посылает сигнал в блок управления. Если выполняются соответствующие условия, подушка срабатывает.

При боковом столкновении сработает только та подушка безопасности, которая расположена на стороне столкновения. Если удар пришелся на место переднего пассажира, его боковая подушка сработает, даже если сиденье не занято.

### Особые указания

- › Боковая подушка безопасности может не сработать при следующих ударах.
  - 1) Лобовой удар.
  - 2) Боковой удар небольшой силы, в результате которого электронный блок управления получает слабый сигнал.
  - 3) Удар в заднюю часть автомобиля.
  - 4) Опрокидывание автомобиля.
- › Запрещается закрывать боковые подушки безопасности какими-либо предметами. Это может помешать их нормальному раскрытию.
- › Запрещается устанавливать какие-либо предметы в области раскрытия боковых подушек. В противном случае при раскрытии подушки эти предметы могут разлететься по салону.
- › Запрещается самостоятельно снимать, ремонтировать и переоборудовать сиденья с боковыми подушками безопасности, а также элементы, расположенные в области раскрытия этих подушек.

## Предупреждающая наклейка



9160135596FC

Эти знаки расположены на центральной стойке и предназначены для информирования о том, что автомобиль оснащен боковыми подушками безопасности и что необходимо обратить внимание на соответствующие указания.

## Шторки безопасности

### Общие сведения

Шторки безопасности располагаются под обивкой потолка ближе к боковым брускам крыши. При этом на них имеются соответствующие обозначения. Шторки безопасности являются дополнением к ремням безопасности. При боковом столкновении они снижают риск получения травм людьми, находящимися в автомобиле, а также предотвращают их повторное столкновение с оборудованием салона.

### Принцип работы

В случае бокового удара датчики ощущают резкое изменение бокового ускорения автомобиля и посылают сигнал в блок управления. Если условия для срабатывания подушки безопасности занавесок соблюдены, подушка безопасности занавесок со стороны столкновения срабатывает мгновенно.

### Особые указания

- › Шторки безопасности могут не сработать в следующих условиях.
  - 1) Лобовой удар.
  - 2) Боковой удар небольшой силы, в результате которого электронный блок управления получает слабый сигнал.
  - 3) Удар в заднюю часть автомобиля.
  - 4) Опрокидывание автомобиля.

- › Запрещается опираться на двери, стойки и зону около брусков крыши, а также вставать на колени на сиденье переднего пассажира. В противном случае при срабатывании шторки голова может подвергнуться сильному удару, что может привести к серьезным травмам, вплоть до смертельных. Обращайте особое внимание на то, правильно ли сидят дети.

- › Запрещается устанавливать какие-либо предметы в области раскрытия шторок безопасности. В противном случае при раскрытии шторки они могут разлететься по салону.

- › Запрещается вешать тяжелые или острые предметы на крючки для одежды.

Запрещается вешать на крючки одежду на вешалках. Вешайте ее непосредственно на крючок. В противном случае при раскрытии шторки безопасности вешалка может слететь, создав угрозу для находящихся в салоне людей.

- › Запрещается самостоятельно демонтировать, ремонтировать и переоборудовать элементы, расположенные в области раскрытия шторок безопасности.

Запрещается самостоятельно переоборудовать потолок, поручни, каркасы поручней и боковые потолочные плафоны.

# Детские удерживающие системы

## Оснащение автомобиля

Обратите внимание, что в руководстве представлено оборудование стандартной комплектации автомобиля, комплектации под государственный стандарт страны-производителя и специальных комплектаций. Поэтому некоторые виды и функции оборудования, описанные здесь, могут быть доступны не во всех странах и могут не входить в комплектацию вашего автомобиля. Информацию о комплектации вашего автомобиля вы можете найти в документах, предоставленных вам при его покупке, или обратиться за ней к официальному дилеру, у которого вы приобрели автомобиль.

## Рекомендуемые модели детских автокресел

- Обращенное назад детское автокресло, весовая группа 0/0+.
- Обращенное вперед детское автокресло, весовая группа I.
- Детское автокресло со встроенными подушками, весовая группа II/III.

## Точки крепления детских автокресел

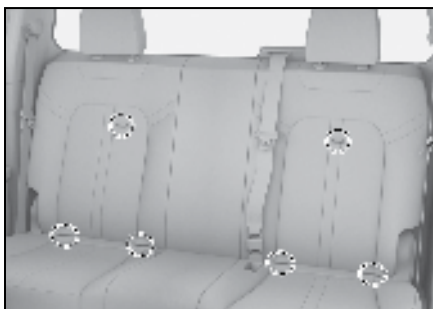

7787BE9A3718

Под детским автокреслом имеются 4 точки крепления, которые расположены в зазоре между спинкой и подушкой заднего сиденья.

Для якорного ремня детского автокресла имеются 2 точки крепления, которые находятся на пластине задней панели спинки заднего сиденья. Во время установки спинка соответствующего заднего сиденья должна быть откинута.

## ⚠ Предупреждение

Крепления ISOFIX рассчитаны на то, чтобы выдерживать нагрузку от правильно установленных детских автокресел. Они ни при каких обстоятельствах не могут использоваться для установки ремней безопасности для взрослых, крепления подвесных лямок и соединения каких-либо предметов или устройств с автомобилем.

## Информация о применимости детских автокресел стандарта ISOFIX

В автомобиле могут использоваться только те детские автокресла, которые соответствуют Правилам ЕЭК ООН № 44.

В соответствии с правилами ЕЭК ООН № 44, детские автокресла подразделяются на следующие пять категорий.

- Категория 0: до 10 кг (от 0 до 9 месяцев).
- Категория 0+: до 13 кг (от 0 до 2 лет).
- Категория 1: от 9 до 18 кг (от 9 месяцев до 4 лет).
- Категория 2: от 15 до 25 кг (от 4 до 7 лет).
- Категория 3: от 22 до 36 кг (от 6 до 12 лет).

## Соответствие различных мест для установки детских автокресел

Весовая группа	Место установки		
	Переднее пассажирское сиденье	Задние сиденья	
		Боковые места заднего сиденья	Центральное заднее сиденье
Группа «0»	X	U	X
Группа 0+	X	U	X
Группа «I»	X	U	X
Группа «II»	X	U	X
Группа «III»	X	U	X

Примечание: расшифровка обозначений в таблице:

U — подходит для универсальных детских удерживающих систем, одобренных для этой весовой группы.

X — не подходит для детских удерживающих систем, одобренных для этой весовой группы.



## Соответствие точек крепления ISOFIX в автомобиле и детских автокресел с креплениями ISOFIX

Весовая группа	Типоразмер	Крепление	Местоположение креплений ISOFIX
			Боковые места заднего сиденья
Автолюлька	F	ISO/L1	X
	G	ISO/L2	X
Группа «0»	E	ISO/R1	IL
Группа «0+»	E	ISO/R1	IL
	D	ISO/R2	IL
	C	ISO/R3	X
Группа «I»	D	ISO/R2	IL
	C	ISO/R3	X
	B	ISO/F2	IUF
	B1	ISO/F2X	IUF
	A	ISO/F3	IUF

Примечание: расшифровка обозначений в таблице:

IUF — подходит для универсальных детских удерживающих систем ISOFIX, одобренных для этой весовой группы и ориентированных по ходу движения автомобиля.

IL — подходит для особых детских удерживающих систем ISOFIX, включенных в соответствующий перечень. Эти удерживающие системы могут предназначаться для специальных транспортных средств, иметь определенные ограничения или относиться к категории полууниверсальных.

X — расположение креплений ISOFIX не подходит для детских удерживающих систем ISOFIX этого типоразмера и (или) этой весовой группы.

## Предупреждающая наклейка



90A96F30A2E6

Эти знаки расположены на солнцезащитном козырьке переднего пассажира и предназначены для информирования о том, что автомобиль оснащен фронтальными подушками безопасности и что необходимо обратить внимание на соответствующие указания.

### **⚠ Предупреждение**

Не устанавливайте детское удерживающее устройство на сиденье с включенной фронтальной подушкой безопасности — это может привести к получению ребенком серьезных травм, вплоть до летальных.

## Порядок установки детского автокресла

### Установка детских автокресел с помощью специальных креплений

ISOFIX и LATCH — это специально разработанные стандартные системы крепления детских автокресел. Для крепления детского автокресла при установке на задние боковые сиденья может быть использована как система ISOFIX, так и система LATCH.

1. Переместите переднее сиденье вперед до упора.
2. Отрегулируйте или снимите подголовник сиденья, на котором будет установлено детское автокресло.

**i** Полезная информация

- › При использовании детского автокресла, устанавливаемого против хода движения, необходимо максимально опустить подголовник или снять его.
- › Если при использовании детского автокресла, устанавливаемого по ходу движения, подголовник препятствует плотному прилеганию автокресла к спинке заднего сиденья, его необходимо снять.
- › Запрещается снимать подголовник, если Вы используете специальный бустер для увеличения высоты посадки. В этом случае вершина подголовника должна находиться на одном уровне с головой ребенка или как можно ближе к ней.

3. Разблокируйте спинку заднего сиденья, откиньте ее вперед и закрепите якорный ремень в соответствующей точке крепления, следя за тем, ремень не перекрутился. При фиксации страховочного ремня его необходимо пропускать под подголовником.

**i** Полезная информация

- › Будьте осторожны, чтобы не зажать при этом ремень безопасности центрального сиденья.
- › Сначала тщательно закрепите якорный ремень в одной точке крепления и лишь затем переходите к его установке в следующей точке.

4. Заблокируйте спинку заднего сиденья и вставьте крепления детского автокресла в нижние точки крепления. Убедитесь, что оба механизма крепления ISOFIX надежно зафиксированы.
5. Застегните верхний ремень и слегка потрясите детское автокресло, чтобы убедиться, что оно надежно закреплено.

## Установка детского автокресла при помощи ремня безопасности

- › Переместите переднее сиденье вперед до упора.
- › Отрегулируйте или снимите подголовник сиденья, на котором будет установлено детское автокресло.

**i** Полезная информация

- › При использовании детского автокресла, устанавливаемого против хода движения, необходимо максимально опустить подголовник или снять его.
- › Если при использовании детского автокресла, устанавливаемого по ходу движения, подголовник препятствует плотному прилеганию автокресла к спинке заднего сиденья, его необходимо снять.
- › Запрещается снимать подголовник, если Вы используете специальный бустер для увеличения высоты посадки. В этом случае вершина подголовника должна находиться на одном уровне с головой ребенка или как можно ближе к ней.

- › Вытяните плечевую лямку ремня безопасности, проведите его через детское автокресло и вставьте скобу ремня безопасности в замок до щелчка.
- › Прижмите детское автокресло к сиденью собственным весом и дайте механизму натяжения втянуть плечевую лямку таким образом, чтобы ремень был натянут и обеспечивал надежную фиксацию.
- › Если детское автокресло не оборудовано фиксатором ремня безопасности, вы можете купить специальную защелку для фиксации ремня.
- › Слегка покачайте детское автокресло, чтобы убедиться в том, что оно надежно зафиксировано.

## Особые указания по установке детского автокресла

- › Если угол наклона спинки заднего сиденья регулируется, переместите его в такое положение, чтобы подушка и спинка детского автокресла плотно прилегали к заднему сиденью.
- › Если вы устанавливаете детское автокресло без применения специальных креплений, используйте для этого ремень безопасности. Следуйте инструкции по установке, прилагаемой к автокреслу.
- › Детское автокресло должно быть правильно зафиксировано на сиденье автомобиля. При неправильной установке автокресла экстренное торможение или столкновение могут привести к получению ребенком серьезных травм или даже к его летальному исходу.
- › Не размещайте в автомобиле незакрепленные детские автокресла.

Экстренное торможение или дорожно-транспортное происшествие могут привести к столкновению устройства с людьми и предметами, находящимися в автомобиле, что может привести к получению серьезных травм или даже к летальному исходу.

- › Запрещается устанавливать детское автокресло на переднее пассажирское сиденье.

В таком случае ребенок будет находиться слишком близко к подушке безопасности. При столкновении срабатывание подушки может вызвать получение ребенком серьезных травм или даже к его летальному исходу.

- › Детское автокресло следует выбирать в соответствии с возрастом и ростом ребенка и устанавливать на заднем сиденье.

По статистике, при правильном использовании защитных устройств размещение детей на задних сиденьях гарантирует большую безопасность, чем на передних.

Во время движения недопустимо держать ребенка на руках. Это не заменяет детское автокресло. При ДТП ребенок может удариться о ветровое стекло или оказаться зажатым между вами и обшивкой салона.

- › Даже если ребенок сидит в детском автокресле, не позволяйте ему прислонять голову и иные части тела к стойке двери или боковой части крыши автомобиля.

Срабатывание шторок безопасности может быть очень опасным. Их ударная сила может привести к получению серьезных травм или даже к летальному исходу.

- › Поскольку существует много типов детских автокресел, при установке и снятии детского автокресла следуйте поставляемой с ним инструкции и соблюдайте соответствующие меры предосторожности.

- › Если детское автокресло оснащено страховочным ремнем, его следует зафиксировать, следуя инструкции по установке детского автокресла и соответствующим мерам предосторожности.

В противном случае экстренное торможение или столкновение могут привести к получению серьезных травм или даже к летальному исходу.

- › Если детское автокресло оснащено страховочным ремнем, он должен проходить под подголовником.

В противном случае детское автокресло не будет зафиксировано, и экстренное торможение или столкновение могут привести к получению серьезных травм или даже к летальному исходу.

- › После фиксации страховочного ремня детского автокресла в соответствующей точке крепления не следует опускать подголовник.

Соприкосновение подголовника со страховочным ремнем может ослабить натяжение ремня и при экстренном торможении или столкновении привести к тому, что детское кресло опрокинется. Это может привести к серьезным травмам, вплоть до летальных.

# Противоугонная система автомобиля

## Оснащение автомобиля

Обратите внимание, что в руководстве представлено оборудование стандартной комплектации автомобиля, комплектации под государственный стандарт страны-производителя и специальных комплектаций. Поэтому некоторые виды и функции оборудования, описанные здесь, могут быть доступны не во всех странах и могут не входить в комплектацию вашего автомобиля. Информацию о комплектации вашего автомобиля вы можете найти в документах, предоставленных вам при его покупке, или обратиться за ней к официальному дилеру, у которого вы приобрели автомобиль.

## Общие сведения о системе

Противоугонная система автомобиля предотвращает угон автомобиля и кражу из него ценных вещей. При попытке проникновения в автомобиль система активирует звуковую и световую сигнализацию.



### Предупреждение

Запрещается переоборудовать противоугонную систему автомобиля.

## Способ применения

### Включение системы

После блокировки дверей автомобиля снаружи указатели поворота мигают 1 раз, и система переходит в режим предварительной охраны.

В режиме предварительной охраны по-прежнему можно выполнять любые манипуляции с автомобилем без срабатывания сигнализации.

Приблизительно через 15 секунд система автоматически перейдет в режим полноценной охраны с активацией защиты от взлома.



### Внимание!

Убедитесь, что все двери автомобиля и дверь багажного отделения закрыты, поскольку в противном случае противоугонная система автомобиля не сработает.



### Полезная информация

Во всех режимах работы противоугонной системы кнопки центрального управления не функционируют.

### Выключение системы

После разблокировки дверей автомобиля снаружи (любым способом, кроме механического ключа)

указатели поворота мигают 2 раза, и функция защиты от взлома деактивируется.

## Условия срабатывания сигнализации

- › Открытие двери автомобиля механическим ключом;
- › Принудительное открытие двери автомобиля;
- › Переключение замка зажигания.

## Способы отключения сигнализации

- › Переключите замок зажигания в положение ON.
- › Включите двигатель.
- › Переключите замок зажигания в положение OFF и откройте двери автомобиля снаружи (любым способом, кроме механического ключа).

# Система прекращения подачи топлива при столкновении

## Оснащение автомобиля

Обратите внимание, что в руководстве представлено оборудование стандартной комплектации автомобиля, комплектации под государственный стандарт страны-производителя и специальных комплектаций. Поэтому некоторые виды и функции оборудования, описанные здесь, могут быть доступны не во всех странах и могут не входить в комплектацию вашего автомобиля. Информацию о комплектации вашего автомобиля вы можете найти в документах, предоставленных вам при его покупке, или обратиться за ней к официальному дилеру, у которого вы приобрели автомобиль.

## Система прекращения подачи топлива при столкновении

При срабатывании подушек безопасности в момент ДТП эта система останавливает подачу топлива, что позволяет минимизировать опасность, связанную с его утечкой.

Если после активации этой системы необходимо перезапустить двигатель, выполните следующие действия:

1. Переключите замок зажигания в положение OFF.
2. Перезапустите двигатель.

### Предупреждение

Перед запуском двигателя необходимо осмотреть поверхность под автомобилем. Обнаружение под днищем потеков топлива свидетельствует о повреждении топливной системы автомобиля. В этом случае запускать двигатель не следует.

4

Безопасность

# Регистратор данных о событиях

## Оснащение автомобиля

Обратите внимание, что в руководстве представлено оборудование стандартной комплектации автомобиля, комплектации под государственный стандарт страны-производителя и специальных комплектаций. Поэтому некоторые виды и функции оборудования, описанные здесь, могут быть доступны не во всех странах и могут не входить в комплектацию вашего автомобиля. Информацию о комплектации вашего автомобиля вы можете найти в документах, предоставленных вам при его покупке, или обратиться за ней к официальному дилеру, у которого вы приобрели автомобиль.

## Общие сведения о системе

Автомобиль оснащен регистратором данных о событиях (EDR).

Автомобиль оснащен регистратором данных о событиях (EDR). В основном EDR используется для регистрации данных систем контроля динамики и систем активной безопасности автомобиля, чтобы получить информацию о работе систем автомобиля в момент события. Однако в зависимости от серьезности столкновения и его типа, EDR может не записать соответствующие данные.

### **i** Полезная информация

EDR выполняет регистрацию данных только в случае серьезного ДТП. В обычных условиях EDR не записывает данные.

## Считывание данных

Кроме изготовителя автомобиля, другие стороны (например, правоохранительные органы) могут, используя устройство CANoe, подключить ноутбук к диагностическому центру автомобиля и считать записанные EDR данные.

Устройство для считывания данных можно приобрести у поставщика ПО для CANoe.

Данные, регистрируемые EDR, и их назначение:

Данные	Назначение
Режим торможения	Регистрация состояния педали тормоза в момент столкновения
Скорость при столкновении	Регистрация скорости в момент столкновения
Состояние замка ремня безопасности	Регистрация состояния ремня безопасности в момент столкновения

Данные	Назначение
Состояние светового индикатора работы системы пассивной безопасности	Регистрация сведений о том, горел ли световой индикатор неисправности системы пассивной безопасности в момент столкновения

## Раскрытие данных

За исключением нижеследующих обстоятельств, записи EDR не будут раскрыты третьим сторонам:

- › С согласия владельца автомобиля или его арендатора.
- › По официальному запросу полиции, суда или правительственных органов для использования данных в ходе судебного процесса.

Однако при необходимости записанные EDR данные могут быть использованы для следующих целей:

- › Исследование характеристик безопасности автомобиля и проведение соответствующих разработок.
- › Для исследований и разработок: данные регистратора передаются третьей стороне без раскрытия информации о владельце автомобиля и его транспортном средстве.

A series of 20 horizontal lines for writing, with a thicker line at the top and bottom.

# 5

## Техническое обслуживание и уход за автомобилем

---

Комплект бортового инструмента.....	128
Запасное колесо.....	129
Замена колеса.....	131
В случае дорожно- транспортного происшествия.....	134
Запуск автомобиля от внешнего источника.....	135
Перегрев двигателя.....	137
Буксировка.....	138
Система экстренной помощи.....	141





# Водительские инструменты

## Оснащение автомобиля

Обратите внимание, что в руководстве представлено оборудование стандартной комплектации автомобиля, комплектации под государственный стандарт страны-производителя и специальных комплектаций. Поэтому некоторые виды и функции оборудования, описанные здесь, могут быть доступны не во всех странах и могут не входить в комплектацию вашего автомобиля. Информацию о комплектации вашего автомобиля вы можете найти в документах, предоставленных вам при его покупке, или обратиться за ней к официальному дилеру, у которого вы приобрели автомобиль.

## Место размещения

### Домкрат



1CF170A6A742

Домкрат находится за спинкой правого заднего сиденья. Его можно увидеть, откинув спинку.

1. Чтобы опустить заднее сиденье, необходимо потянуть вверх тросик на его спинке. (▷ Стр. 27)
2. Вращайте ручку регулировки домкрата против часовой стрелки, пока домкрат не будет снят с крепежного кронштейна.
3. После использования домкрата верните его в исходное положение в порядке, обратном извлечению. Убедитесь, что домкрат надежно закреплен.

## Другие бортовые инструменты



8680979AF569

Комплект бортовых инструментов, треугольный предупредительный знак и ключ для колесных гаек находятся под подушкой левого заднего сиденья. Поднимите подушку заднего сиденья, чтобы извлечь бортовые инструменты. (▷ Стр. 27)

Огнетушитель расположен на полу со стороны переднего пассажира (в ногах).

Пакет сопроводительных документов и аптечка находятся в перчаточном ящике приборной панели со стороны переднего пассажира. (▷ Стр. 50)

### ⚠ Внимание!

- › Водитель должен знать место размещения и способы использования бортовых инструментов, таких как домкрат, для экстренного реагирования в случае аварийных ситуаций.
- › Домкрат, поставляемый с автомобилем, является специальным инструментом для этого автомобиля. Запрещается использовать этот домкрат на других автомобилях, а также использовать иные домкраты для подъема этого автомобиля.
- › После использования бортовых инструментов обязательно положите их обратно в указанное место и надежно зафиксируйте. Размещение инструментов в неподобающем месте может привести к ДТП или несчастному случаю.
- › Огнетушитель и лекарства в аптечке имеют срок годности, поэтому их следует регулярно проверять и при необходимости заменять.

# Запасное колесо

## Оснащение автомобиля

Обратите внимание, что в руководстве представлено оборудование стандартной комплектации автомобиля, комплектации под государственный стандарт страны-производителя и специальных комплектаций. Поэтому некоторые виды и функции оборудования, описанные здесь, могут быть доступны не во всех странах и могут не входить в комплектацию вашего автомобиля. Информацию о комплектации вашего автомобиля вы можете найти в документах, предоставленных вам при его покупке, или обратиться за ней к официальному дилеру, у которого вы приобрели автомобиль.



DD6D5349D0AE

Запасное колесо размещается на дне багажного отделения.

### **⚠ Внимание!**

- Поскольку запасное колесо используется редко и износ его протектора меньше, после его установки коэффициенты трения колес будут немного отличаться. Соблюдайте осторожность при вождении. Рекомендуем как можно скорее отремонтировать стандартное колесо и заменить им запасное.
- Регулярно проверяйте состояние запасного колеса, например: давление в шине, наличие трещин и выпуклостей и т. д., чтобы гарантировать его готовность в случае возникновения неисправности.

## Снятие и установка

1. Достаньте ключ для колесных гаек и вороток подъема запасного колеса.

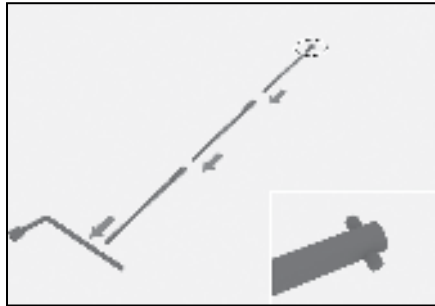

757EEABE4DBA

Объедините переднюю, среднюю и заднюю секции воротка подъема запасного колеса с ключом для колесных гаек, как показано на изображении.

2. Опустите запасное колесо.

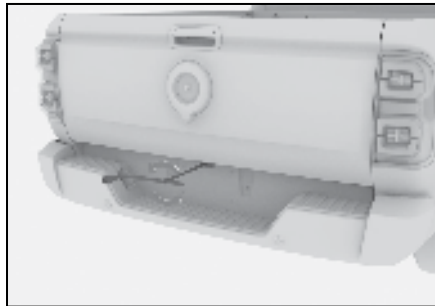

18D4CCFC5B73

Установите вороток для подъема запасного колеса под днище автомобиля, поместите запасное колесо в паз воротка и осторожно опустите запасное колесо, вращая ключ для колесных гаек против часовой стрелки.

3. Снимите запасное колесо.

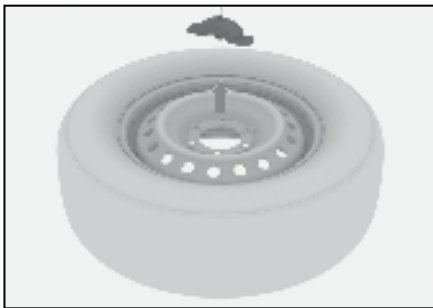

AF3598B5F231

После полного опускания запасного колеса уберите его держатель и осторожно извлеките запасное колесо из-под основной части багажного отделения.

4. Поместите в автомобиль поврежденное колесо в порядке, противоположном снятию запасного колеса.

### **⚠ Внимание!**

➤ При размещении поврежденного или запасного колеса убедитесь, что оно полностью поднято и надежно зафиксировано.

Попробуйте толкнуть, потянуть или повернуть его, чтобы убедиться в том, что оно не смещается. При необходимости ослабьте гайки и повторно затяните их. Если не закрепить колесо должным образом, тряска во время движения может привести к обрыву троса подъемного механизма запасного колеса и его потере.

5

Техническое обслуживание  
и уход за автомобилем

## Оснащение автомобиля

Обратите внимание, что в руководстве представлено оборудование стандартной комплектации автомобиля, комплектации под государственный стандарт страны-производителя и специальных комплектаций. Поэтому некоторые виды и функции оборудования, описанные здесь, могут быть доступны не во всех странах и могут не входить в комплектацию вашего автомобиля. Информацию о комплектации вашего автомобиля вы можете найти в документах, предоставленных вам при его покупке, или обратиться за ней к официальному дилеру, у которого вы приобрели автомобиль.

## Признаки повреждения шин

При возникновении следующих ситуаций следует проверить шины на наличие разрывов или трещин:

- › Вибрация рулевого колеса;
- › Нехарактерная для автомобиля вибрация;
- › Нехарактерный для автомобиля крен;

### ⚠ Внимание!

- › Если шина разорвалась или треснула во время движения, крепко держите руль и слегка нажимайте на педаль тормоза, чтобы снизить скорость. Запрещается экстренно тормозить или резко крутить руль, это легко может привести к потере управления автомобилем.
- › После разрыва шины следует немедленно установить запасное колесо. При езде с проколотой шиной движение автомобиля может быть неустойчивым, что легко может привести к ДТП. Кроме того, можно легко повредить колесные диски, колеса, подвеску, кузов автомобиля и т. д.

## Подготовка перед заменой колеса

1. Пассажирам необходимо покинуть автомобиль и освободить багажное отделение от содержимого.
2. Припаркуйте автомобиль на ровной твердой поверхности в безопасном месте, чтобы не препятствовать обычному движению транспорта.
3. Включите стояночный тормоз.
4. Выключите двигатель.  
Переведите рычаг переключения передач в положение 1 или R и выключите двигатель.

### ⚠ Предупреждение

Запрещается использовать домкрат для поддержки автомобиля, если рычаг переключения передач находится в положении N. В таком случае устойчивость домкрата не обеспечивается, что приведет к несчастному случаю.

5. Включите аварийную световую сигнализацию и поставьте знак аварийной остановки.
6. Подготовьте запасное колесо, домкрат, вороток подъема запасного колеса, ключ для колесных гаек и стопоры для колес.

### ⚠ Внимание!

- › Перед использованием домкрата необходимо установить стопоры для колес.
- › Стопоры для колес можно приобрести у поставщика услуг. По всем вопросам обращайтесь к поставщику услуг.
- › При отсутствии стопоров для колес можно подложить под колесо большой камень.

## Процедура замены колеса

### Снятие неисправного колеса

1. Зафиксируйте колесо.  
Обязательно используйте подходящие стопоры для колес и поместите их с обеих сторон колес по диагонали от заменяемой шины.
2. Снимите декоративные колпачки колесных гаек.

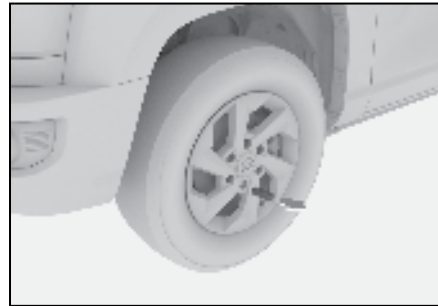

4D62008BA454

В автомобилях, оснащенных декоративными колпачками гаек, сначала при помощи специального инструмента необходимо

последовательно снять декоративные колпачки с колесных гаек.

3. Ослабьте колесные гайки.

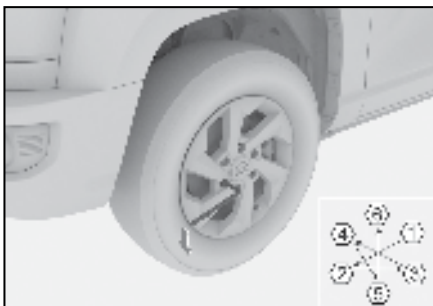

BF64F616C304

С помощью ключа для колесных гаек слегка открутите гайки против часовой стрелки в порядке, показанном на рисунке (примерно на 1 оборот).

4. Установите домкрат.

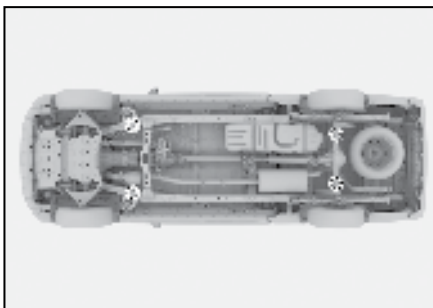

7EC4320F061E

Поместите домкрат под точку опоры и отрегулируйте положение и высоту домкрата, чтобы обеспечить надежную фиксацию домкрата на месте подъема.

**⚠ Внимание!**

При использовании домкрата необходимо соблюдать следующие требования. В противном случае может легко произойти повреждение автомобиля или смещение домкрата, что приведет к получению серьезных травм.

- › Обязательно заглушите двигатель.
- › Запрещается использовать домкрат, когда в автомобиле находятся люди.
- › Домкрат необходимо установить на ровную твердую поверхность.
- › Не подкладывайте предметы под или на домкрат.
- › Высота подъема домкрата не должна быть слишком большой и не должна превышать уровень, требуемый для замены колеса.
- › После поднятия автомобиля домкратом запрещается залезать под автомобиль.
- › Во время опускания автомобиля необходимо внимательно следить за тем, чтобы не придавить других людей.

5. Установите вороток подъема запасного колеса.

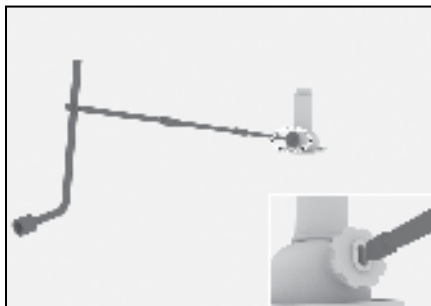

0629B3BED59B

Объедините переднюю, среднюю и заднюю секции воротка подъема запасного колеса с ключом для колесных гаек, как показано на изображении. Затем вставьте вороток подъема запасного колеса в отверстие в верхней части домкрата.

6. Поднимите автомобиль.

Вращайте комбинированный инструмент по часовой стрелке, пока колесо немного не приподнимется.

### **⚠ Внимание!**

- › При использовании домкрата вращайте регулировочный рычаг домкрата соосно с центром вращения винта домкрата.
- › Сначала слегка приподнимите автомобиль, тщательно проверьте, все ли в порядке, после чего продолжите подъем.

7. Снимите все крепежные гайки, после чего снимите колесо.

### **⚠ Внимание!**

- › Укладывайте колесо на землю спицами вверх во избежание повреждения.
- › Перед установкой запасного колеса положите снятое колесо под автомобиль для страховки на случай смещения домкрата и иных непредвиденных ситуаций.

## Установка запасного колеса

1. Очистка поверхности ступицы колеса. Перед установкой запасного колеса необходимо очистить поверхность ступицы колеса, в противном случае гайки колеса могут ослабнуть во время движения, в результате чего может произойти потеря колеса.
2. Установите запасное колесо и затяните гайки примерно с тем же усилием, чтобы гайки полностью прилегли к ступице.
3. Поворачивайте рычаг домкрата против часовой стрелки и опустите автомобиль.
4. Затяните гайки на каждой колесной шпильке 2–3 раза в порядке, показанном на рисунке.

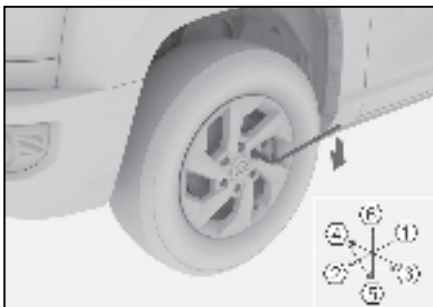

6F25EC8B8456

Момент затяжки: 120±10 Нм

### **i Полезная информация**

После замены колеса используйте динамометрический гаечный ключ и как можно скорее затяните гайки до требуемого момента затяжки. В противном случае колесные гайки могут легко ослабнуть и выпасть, что может привести к получению серьезных травм или к смерти.

5. В автомобилях, оснащенных гайками с декоративными колпачками, установите декоративные колпачки на гайки колеса.
6. Установите неисправное колесо, верните все инструменты на свои места и закрепите их.

### **⚠ Предупреждение**

При самостоятельном сжигании покрышек выделяется ядовитый газ. Передайте покрышки поставщику для переработки.

### **⚠ Внимание!**

- › Запрещается использовать поврежденные, треснувшие, деформированные гайки или колесные диски.
- › С помощью ключа для колесных гаек хорошо затяните гайки, в противном случае при вращении колеса они могут раскрутиться и стать причиной травм.
- › Запрещается наступать на ключ для колесных гаек или при помощи других инструментов чрезмерно затягивать колесные гайки. Их легко повредить.
- › При установке гаек запрещается наносить смазочное масло или жир на резьбу. При слишком сильной затяжке можно повредить гайки и колеса; если гайки ослаблены, это может привести к отрыву колеса во время движения и ДТП.

# В случае дорожно-транспортного происшествия

## Оснащение автомобиля

Обратите внимание, что в руководстве представлено оборудование стандартной комплектации автомобиля, комплектации под государственный стандарт страны-производителя и специальных комплектаций. Поэтому некоторые виды и функции оборудования, описанные здесь, могут быть доступны не во всех странах и могут не входить в комплектацию вашего автомобиля. Информацию о комплектации вашего автомобиля вы можете найти в документах, предоставленных вам при его покупке, или обратиться за ней к официальному дилеру, у которого вы приобрели автомобиль.

## В случае дорожно-транспортного происшествия

Во время вынужденной остановки на дороге из-за дорожно-транспортного происшествия или поломки транспортного средства для предупреждения других транспортных средств следует предпринять следующие меры:

- › Включить аварийную сигнализацию.
- › Выставите знак аварийной остановки за автомобилем в соответствии с требованиями местных правил дорожного движения.

## Если автомобиль застрял или «сел» на днище

При движении по снегу, грязи, песку автомобиль может застрять или «сесть» на днище, поэтому необходимо соблюдать осторожность. При застревании автомобиля можно попробовать предпринять следующие меры:

1. Отключите питание и поставьте автомобиль на стояночный тормоз.
2. Расчистите грязь, снег или песок вокруг застрявших колес.
3. Поместите деревянные бруски, камни или иные материалы под колеса для улучшения сцепления шин с грунтом или снегом.
4. Перезапустите двигатель.
5. Выключите стояночный тормоз и плавно увеличивайте скорость, чтобы преодолеть препятствие.

### Предупреждение

Во время выталкивания автомобиля из ямы необходимо обратить внимание на следующие моменты:

- › Следует убедиться в том, что рядом с автомобилем нет других транспортных средств или людей во избежание столкновения.
- › Во время выталкивания автомобиля из ямы возможны внезапные толчки вперед или назад, поэтому следует соблюдать особую осторожность.

Если автомобиль застрял или увяз, и его не получается освободить вышеуказанными способами, обратитесь к профессиональным спасателям или позвоните на горячую линию для клиентов. Запрещается прибегать к услугам непрофессионалов.

# Запуск автомобиля от внешнего источника

## Оснащение автомобиля

Обратите внимание, что в руководстве представлено оборудование стандартной комплектации автомобиля, комплектации под государственный стандарт страны-производителя и специальных комплектаций. Поэтому некоторые виды и функции оборудования, описанные здесь, могут быть доступны не во всех странах и могут не входить в комплектацию вашего автомобиля. Информацию о комплектации вашего автомобиля вы можете найти в документах, предоставленных вам при его покупке, или обратиться за ней к официальному дилеру, у которого вы приобрели автомобиль.

## Признаки разряженного аккумулятора

- › Стартер издает щелкающие звуки и не вращается. Стартер вращается, но его мощности не хватает, и двигатель не запускается.
- › Свет передних фар автомобиля более тусклый, чем обычно.
- › Гудок не работает, или звук слабый.

## Способы запуска аккумуляторной батареи другого автомобиля

Если автомобиль не запускается из-за разряженного аккумулятора, можно использовать кабели для запуска двигателя от другого транспортного средства. Пусковой кабель должен иметь сечение не менее 25 мм<sup>2</sup>.

### ⚠ Внимание!

- › Аккумуляторы не всех автомобильных средств могут быть использованы в этих целях. Для запуска двигателя от другого транспортного средства могут быть использованы только аккумуляторы с номинальным напряжением 12 В.
- › Трейлеры или автоприцепы не могут быть использованы для запуска автомобиля.

1. Подключите вспомогательные кабели по следующей схеме.

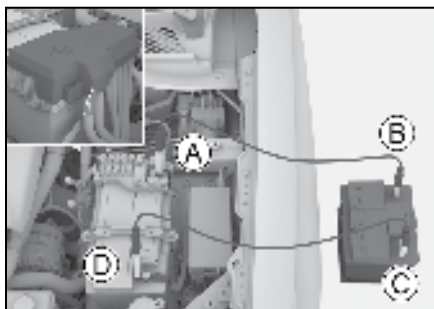

- А Положительная клемма аккумулятора автомобиля ⊕
- В Положительная клемма аккумулятора автомобиля-донора ⊕
- С Отрицательная клемма аккумулятора автомобиля-донора ⊖
- Д Отрицательная клемма аккумулятора автомобиля ⊖

2. Зарядите аккумулятор.

Запустите другое транспортное средство, от которого выполняется запуск автомобиля, немного увеличьте скорость вращения двигателя и поддерживайте эту скорость около 5 минут, что позволит немного зарядить разрядившийся аккумулятор автомобиля.

3. Запустите автомобиль с разряженным аккумулятором.

Если двигатель по-прежнему не запускается, следует убедиться в правильности подключения кабелей для запуска двигателя от другого транспортного средства, затем снова зарядить аккумулятор.

4. Отсоедините пусковые провода.

После включения питания автомобиля отсоедините пусковые кабели в порядке, обратном порядку подключения.



**⚠ Предупреждение**

- › Во время зарядки или запуска двигателя от другого транспортного средства возможно выделение газа из аккумулятора. При этом существует опасность взрыва. Следует держать аккумулятор вдали от источников искр, открытого огня и иных легковоспламеняющихся материалов.
- › Аккумуляторная жидкость обладает разъедающими свойствами и может вызывать серьезные поражения глаз и кожи. Место случайного контакта с жидкостью следует немедленно промыть большим количеством воды и обратиться за медицинской помощью.
- › Во время подключения или отключения кабелей для запуска двигателя от другого транспортного средства не допускайте их контакта с вентиляторами, ремнями и т. д.
- › Убедитесь в правильности подключения всех кабелей и избегайте короткого замыкания между положительной и отрицательной клеммами.

**⚠ Внимание!**

В случае частой разрядки аккумулятора необходимо обратиться к официальному дилеру

# Перегрев двигателя

## Оснащение автомобиля

Обратите внимание, что в руководстве представлено оборудование стандартной комплектации автомобиля, комплектации под государственный стандарт страны-производителя и специальных комплектаций. Поэтому некоторые виды и функции оборудования, описанные здесь, могут быть доступны не во всех странах и могут не входить в комплектацию вашего автомобиля. Информацию о комплектации вашего автомобиля вы можете найти в документах, предоставленных вам при его покупке, или обратиться за ней к официальному дилеру, у которого вы приобрели автомобиль.

## Признаки перегрева

### **i** Полезная информация

Экстремальные условия эксплуатации (например, буксировка, подъем по склону, перегрузка и т.п.) могут привести к перегреву двигателя и снижению общей мощности автомобиля.

## Показатели перегрева

- › Загорается красный свет индикатора температуры воды.
- › Слабый разгон двигателя.
- › Из-под капота выходит пар.
- › Автоматическая остановка компрессора кондиционера.

## Способы решения проблемы

1. Остановите автомобиль в безопасном месте и заглушите двигатель. Выключите кондиционер, если он используется в этот момент.
2. Проверьте, выходит ли пар из-под капота.
  - › Если пар не выходит, то откройте крышку капота, после чего запустите двигатель.
  - › Если пар выходит, подождите, пока он не прекратится, затем откройте крышку капота и запустите двигатель.
3. Проверьте, работает ли охлаждающий вентилятор.
  - › Если вентилятор не работает, необходимо заглушить двигатель и связаться с поставщиком.
  - › Если вентилятор работает в стандартном режиме, подождите, пока температура воды не начнет падать, прежде чем заглушить двигатель.

4. Проверьте объем охлаждающей жидкости. Если охлаждающей жидкости мало, необходимо ее долить. Также необходимо проверить, имеются ли утечки в патрубках. В случае наличия утечек обратитесь к поставщику.
5. Проверьте радиатор на наличие посторонних предметов. В случае присутствия посторонних предметов, влияющих на теплоотдачу, выполните очистку радиатора.

### **⚠** Предупреждение

- › Если из-под капота выходит пар, не следует сразу открывать крышку. В противном случае это может привести к получению серьезных травм, например ожогов.
- › Если радиатор горячий, не следует открывать крышку радиатора или крышку расширительного бачка, в противном случае пар или охлаждающая жидкость могут перелиться через край, что приведет к получению серьезных травм, таких как ожог.
- › Открывая крышку радиатора или крышку расширительного бачка, не следует касаться вентиляторов или ремней или приближаться к ним. Оберните крышку тканью и медленно откройте ее.
- › При работающем двигателе запрещается касаться вентиляторов или ремней или приближаться к ним, в противном случае руки или одежду может затянуть внутрь, что приведет к получению серьезных травм.
- › Запрещается добавлять охлаждающую жидкость во время перегрева двигателя. При добавлении охлаждающей жидкости можно легко повредить двигатель. Охлаждающую жидкость можно добавлять после полного охлаждения двигателя.

### **⚠** Внимание!

Если индикатор температуры воды снова загорается красным светом во время движения автомобиля, необходимо немедленно обратиться в ближайший сервисный центр для проверки.

# Буксировка

## Оснащение автомобиля

Обратите внимание, что в руководстве представлено оборудование стандартной комплектации автомобиля, комплектации под государственный стандарт страны-производителя и специальных комплектаций. Поэтому некоторые виды и функции оборудования, описанные здесь, могут быть доступны не во всех странах и могут не входить в комплектацию вашего автомобиля. Информацию о комплектации вашего автомобиля вы можете найти в документах, предоставленных вам при его покупке, или обратиться за ней к официальному дилеру, у которого вы приобрели автомобиль.

## Буксировка с помощью специализированной техники

### ⚠ Предупреждение

Во время буксировки необходимо соблюдать местные законы и правила в отношении буксировки автоприцепов.

В случае необходимости буксировки рекомендуется прибегнуть к услугам эвакуатора с частичной погрузкой или с платформой, по возможности поручив всю работу сотрудникам сервисного центра или специальных компаний, оказывающих услуги по эвакуации автомобилей.

### Буксировка на эвакуаторе с платформой

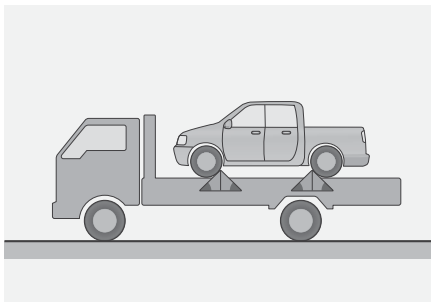

BD0E2FD47BE4

При буксировке на эвакуаторе с платформой следует убедиться, что автомобиль надежно закреплен.

### Буксировка за переднюю часть автомобиля

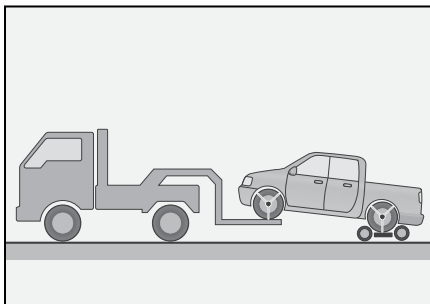

ED4D6ED4EF6A

Поместите буксирную тележку под задние колеса и надежно закрепите ее.

### Буксировка за заднюю часть автомобиля

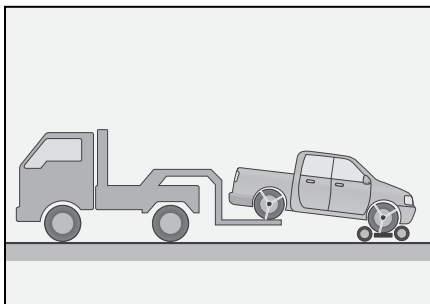

96ECCD4BAF01

Поместите буксирную тележку под передние колеса и надежно закрепите ее.

### Запрещается использовать погрузчик с лебедкой для буксировки автомобиля.

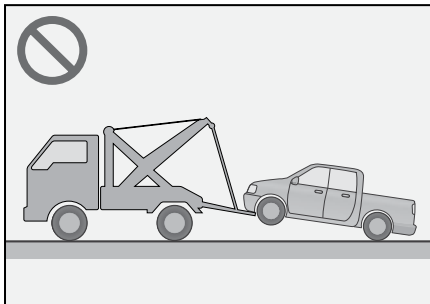

71297AEAF72B

Использовать погрузчик с лебедкой для буксировки запрещается, в противном случае можно легко повредить корпус автомобиля.

### **⚠ Внимание!**

Если автомобиль является полноприводным или заднеприводным, установите под задние колеса подкатную тележку или воспользуйтесь услугами эвакуатора с платформой. Иначе автомобиль может быть поврежден.

## Буксировочный крюк

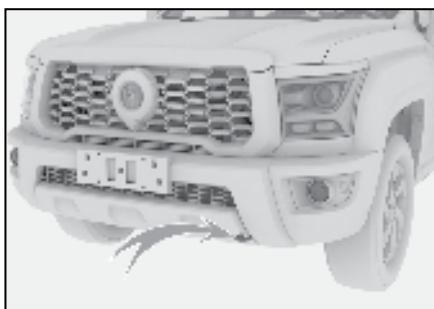

5BD7B3E5FD4C

Передний буксировочный крюк расположен в левой передней части ходовой.

## Буксировочный трос

В целях защиты автомобиля буксировочный трос должен быть гибким. Рекомендуется использовать трос из искусственного волокна или из аналогичных эластичных материалов. Буксировочный трос можно устанавливать только на предназначенные для автомобиля буксировочный крюк или тягово-сцепное устройство типа «петля».

При установке буксировочного троса будьте осторожны, чтобы не повредить кузов автомобиля. Расстояние между тягачом и буксируемым автомобилем должно быть больше 4 м и меньше 10 м. В средней части буксировочного троса должны находиться флажки. При буксировке в темное время суток рекомендуется использовать буксировочный трос из светоотражающих материалов, что улучшает его видимость.

### **⚠ Внимание!**

- › Буксировочный трос необходимо приобрести самостоятельно.
- › Не следует использовать стальной трос для буксировки, в противном случае можно повредить бампер.

## Буксировка за буксировочный крюк

В случае поломки и при отсутствии возможности использования профессиональной техники для буксировки можно воспользоваться буксировочным крюком в качестве временной меры. Такой способ позволяет выполнять буксировку только на небольшие расстояния и на небольшой скорости по дорогам с твердым покрытием.

### **⚠ Предупреждение**

Во время буксировки необходимо соблюдать местные законы и правила в отношении буксировки автоприцепов.

## Буксировка автомобиля

При буксировке с помощью троса водитель должен сидеть в автомобиле и управлять рулем и педалью тормоза. Колеса, оси, руль, тормоз, трансмиссия (коробка передач и т. д.) и осветительные приборы (указатели поворота, стоп-сигналы) должны быть в исправном состоянии. Способ буксировки:

1. Включите питание (запустите двигатель) и переведите рычаг переключения передач в нейтральное положение (N).

Если двигатель автомобиля не запускается, необходимо перевести переключатель замка зажигания в положение ON.

### **⚠ Внимание!**

Если переключатель замка зажигания невозможно перевести в нейтральное положение (N), использовать буксировочный крюк для буксировки автомобиля запрещается.

2. Включите аварийную сигнализацию, отпустите стояночный тормоз и ждите начала буксировки.

Скорость во время буксировки не должна превышать 30 км/ч, а расстояние буксировки не должно превышать 80 км.

**⚠ Внимание!**

- › Если автомобиль не заводится, то системы усилителей не будут работать и возникнут сложности с рулевым управлением и системой торможения, поэтому буксировку следует выполнять на минимальной скорости.
- › Во время буксировки следует обращать внимание на стоп-сигналы находящегося впереди автомобиля во избежание ослабления буксировочного троса.
- › При движении по длинному участку спуска не следует использовать трос для буксировки автомобиля.
- › Запрещается буксировка автомобиля задним ходом.

# Система экстренной помощи

## Оснащение автомобиля

Обратите внимание, что в руководстве представлено оборудование стандартной комплектации автомобиля, комплектации под государственный стандарт страны-производителя и специальных комплектаций. Поэтому некоторые виды и функции оборудования, описанные здесь, могут быть доступны не во всех странах и могут не входить в комплектацию вашего автомобиля. Информацию о комплектации вашего автомобиля вы можете найти в документах, предоставленных вам при его покупке, или обратиться за ней к официальному дилеру, у которого вы приобрели автомобиль.

## Система экстренной помощи

При необходимости вызова полиции или скорой медицинской помощи можно использовать эту систему для связи с PSAP (служба общественной безопасности).

### Кнопка вызова экстренных служб



1C5D46377CA6

Кнопка вызова экстренных служб (SOS) находится рядом с лампой для чтения.

### Номер экстренной помощи

Если переключатель замка зажигания находится в положении ON, длительное нажатие (более 3 секунд) кнопки SOS подаст системе сигнал о необходимости совершения звонка в экстренную службу. Одновременно с этим система отправит в PSAP информацию о местонахождении автомобиля. Если во время набора номера телефона (красная подсветка кнопки) требуется отменить вызов, следует нажать и удерживать (более 2 секунд) кнопку SOS.

Если переключатель замка зажигания находится в положении ON, серьезное столкновение или опрокидывание автомобиля станет для системы сигналом о необходимости совершения звонка в экстренную службу. Одновременно с этим система

отправляет в центр экстренных служб информацию о местонахождении автомобиля.

### Полезная информация

После соединения с телефоном для вызова помощи только PSAP может завершить вызов.

### Индикатор состояния системы

Если переключатель замка зажигания находится в положении ON, фоновая подсветка кнопки SOS может иметь следующие режимы:

Описание функций	Режим подсветки кнопки
Самодиагностика системы после включения питания (положение ON)	Красный свет гаснет через 5 секунд после включения
Во время режима ожидания системы	Если подсветка автомобиля включена, кнопка горит зеленым светом; если подсветка выключена, кнопка не горит
Набор номера	Мигает красный свет
Идет разговор	Горит красный свет
Когда система неисправна	Горит красный свет (не во время разговора)

### Полезная информация

При возникновении неполадок в системе немедленно обратитесь в сервисный центр для проверки.

### Резервный аккумулятор

Система помощи в экстренных ситуациях имеет 1 резервный аккумулятор, который помогает обеспечить бесперебойное функционирование системы во время ДТП и повреждения основного аккумулятора.

В обычной ситуации, когда резервный аккумулятор разряжен, система включает автоматическую подзарядку после запуска автомобиля.

### Полезная информация

Срок службы резервного аккумулятора составляет 3 года.

Если необходимо определить состояние резервного аккумулятора, обратитесь в сервисный центр для проверки.

A series of 20 horizontal lines for writing, with a thicker line at the top and bottom.

# 6

## Аварийные ситуации

---

Необходимость технического обслуживания автомобиля и ухода за ним .....	144
Моторный отсек .....	145
Обозначения и наклейки для обеспечения безопасности .....	149
Замена деталей .....	150
Уход за автомобилем .....	154





## Необходимость технического обслуживания автомобиля и ухода за ним

---

**Техническое обслуживание — это диагностика состояния автомобиля, которая помогает предотвратить возникновение серьезных проблем, связанных с ремонтом автомобиля.**

В процессе эксплуатации детали автомобиля неизбежно изнашиваются. Чтобы гарантировать безопасность вождения, мы рекомендуем регулярно проходить плановое техническое обслуживание и осуществлять ремонт автомобиля, если это необходимо. Это позволит вашему автомобилю максимально долго сохранять свои эксплуатационные характеристики и дарить вам прекрасные эмоции от владения им. Также своевременное техническое обслуживание автомобиля позволит вам быть уверенным в корректной работе всех его систем во время вождения.

**Техническое обслуживание автомобиля позволяет вам не беспокоиться о его состоянии во время вождения**

Во время планового технического обслуживания вы можете провести те профилактические работы, которые требуются в соответствии с условиями эксплуатации автомобиля, чтобы предотвратить возможные проблемы и сможете спокойно пользоваться автомобилем до следующего технического обслуживания.

**Продление срока службы автомобиля и снижение эксплуатационных расходов**

Фрикционные накладки тормозных колодок, шины и прочие детали постепенно изнашиваются в процессе эксплуатации и имеют ограниченный срок службы. Использование чрезмерно изношенных деталей может привести к неисправностям и даже стать причиной аварии. Поэтому плановое техническое обслуживание — это необходимость.

# Моторный отсек

## Оснащение автомобиля

Обратите внимание, что в руководстве представлено оборудование стандартной комплектации автомобиля, комплектации под государственный стандарт страны-производителя и специальных комплектаций. Поэтому некоторые виды и функции оборудования, описанные здесь, могут быть доступны не во всех странах и могут не входить в комплектацию вашего автомобиля. Информацию о комплектации вашего автомобиля вы можете найти в документах, предоставленных вам при его покупке, или обратиться за ней к официальному дилеру, у которого вы приобрели автомобиль.

## Меры предосторожности

### ⚠ Предупреждение

➤ Моторный отсек — зона повышенной опасности. При работе в моторном отсеке автомобиля следует соблюдать особую осторожность!

➤ При проверке и заливке масла во избежание получения ожогов или возникновения возгораний следует соблюдать следующие правила:

Выключите двигатель.

Включите стояночный тормоз.

Дайте двигателю полностью остыть.

Не подпускайте детей к моторному отсеку.

Не проливайте масло на горячий двигатель.

Не допускайте попадания воды в моторный отсек.

➤ При работе с топливной системой или электрооборудованием во избежание возникновения пожара соблюдайте следующие правила:

Снимите отрицательную клемму аккумулятора.

Курение запрещено.

Запрещается работать вблизи источников открытого огня.

### ⚠ Внимание!

При добавлении масла строго следите за тем, какое масло добавляется. В противном случае возможны серьезные функциональные неисправности и повреждение деталей автомобиля.

## Масла и жидкости

### Автомобиль с двигателем GW4C20B

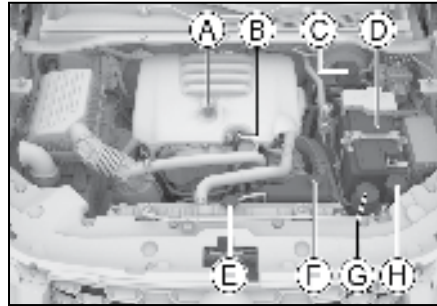

8024A013A048

- Ⓐ Крышка маслозаливной горловины
- Ⓑ Масляный шуп
- Ⓒ Бачок для тормозной жидкости
- Ⓓ Аккумуляторная батарея
- Ⓔ Крышка радиатора
- Ⓕ Расширительный бак
- Ⓖ Бачок жидкости гидроусилителя рулевого управления
- Ⓗ Бачок омывателя ветрового стекла

### Автомобиль с двигателем GW4D20M

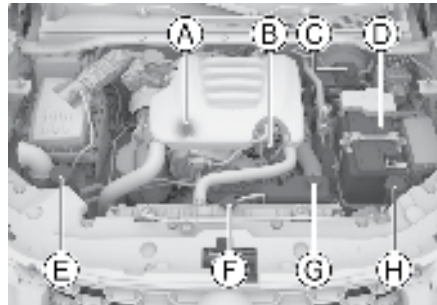

B6E0497CC3DF

- Ⓐ Крышка маслозаливной горловины
- Ⓑ Масляный шуп
- Ⓒ Бачок для тормозной жидкости
- Ⓓ Аккумуляторная батарея
- Ⓔ Бачок жидкости гидроусилителя рулевого управления
- Ⓕ Крышка радиатора
- Ⓖ Расширительный бачок
- Ⓗ Бачок омывателя ветрового стекла

6

Аварийные  
ситуации

## Моторное масло

### Проверка

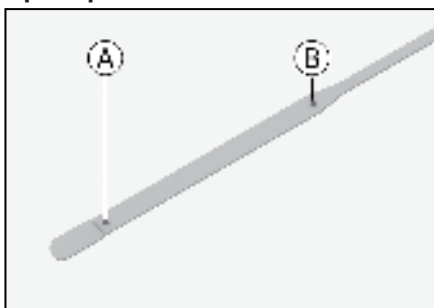

8F3D41CDBC64

- Ⓐ Нижний предел
- Ⓑ Верхний предел

Припаркуйте автомобиль на ровной дороге, прогрейте двигатель, так чтобы температура воды достигла стандартного показателя для работы, после чего переведите замок зажигания в положение OFF. Спустя 10 минут достаньте масляный щуп и протрите его. Полностью вставьте масляный щуп в трубку указателя уровня масла, подождите примерно 10 минут и достаньте для проверки уровня масла. Уровень масла должен находиться между нижней и верхней метками масляного щупа.

Если уровень масла близок к отметке нижнего уровня или ниже нее, необходимо своевременно долить масло, чтобы уровень поднялся до отметки между нижним и верхним уровнем.

### **i** Полезная информация

Форма масляного щупа зависит от двигателя.

### **⚠** Предупреждение

- › Если во время работы двигателя касаться вращающихся частей, например ремней и вентилятора, или находиться близко к ним, то существует опасность затягивания рук, одежды, инструментов и т. д., что может привести к несчастному случаю.
- › Во время проверки или заливки моторного масла следует проявлять особую осторожность во избежание получения ожога.
- › Правильно храните моторное масло, когда оно не используется. Утечка масла в почву или в воду может вызвать загрязнение окружающей среды.

### Долив

Открутите крышку маслосаливной горловины двигателя и медленно залейте масло, не допуская его переливания через край. Однако если по неосторожности жидкость перелилась через край, сразу вытрите ее. В противном случае может произойти повреждение деталей моторного отсека. Моторное масло имеет большое значение для обеспечения рабочих характеристик и гарантии срока службы двигателя, поэтому следует использовать очищенное моторное масло высокого качества. Для обеспечения рабочих характеристик вашего автомобиля обязательно используйте моторное масло указанного типа.

### Присадки в моторное масло

Ваш автомобиль не нуждается в добавлении каких-либо присадок в моторное масло. Присадки не способствуют улучшению рабочих характеристик двигателя и не продлевают срок его службы. Напротив, они могут вступить в химическую реакцию с моторным маслом, испортить его и тем самым повредить двигатель.

### **⚠** Внимание!

- › Проводите регулярные проверки и замены моторного масла двигателя. В противном случае недостаточное количество масла или его старение будут приводить к плохой смазке вращающихся частей двигателя, произойдет спекание и повреждение двигателя.
- › Моторное масло имеет функции смазки и охлаждения, и даже при обычном вождении часть масла, которое смазывает поршни и клапаны, смешивается и сгорает в камере сгорания, что приводит к уменьшению объема масла во время движения. Степень снижения объема масла зависит от условий движения.
- › Не следует превышать требуемый объем масла при добавлении в двигатель.

## Охлаждающая жидкость

### Проверка

Следует регулярно проверять уровень жидкости в расширительном бачке.

Он должен находиться между верхней и нижней отметками.

Если уровень охлаждающей жидкости находится ниже нижней метки, долийте ее так, чтобы уровень находился между нижней и верхней метками, а

также проверьте систему охлаждения на наличие утечек.

## Долив

Дождитесь, когда двигатель остынет, затем медленно открутите пробку.

Если охлаждающая жидкость вытекла, ее следует немедленно вытереть, чтобы не повредить детали или краску.

Обязательно используйте охлаждающую жидкость указанного типа.

### **i** Полезная информация

- › Смешивание охлаждающей жидкости с этиленгликолем помогает снизить температуру ее замерзания. Запрещается произвольно сливать жидкость, поскольку это может стать причиной загрязнения окружающей среды.
- › Для замены охлаждающей жидкости обратитесь к официальному дилеру.

### **⚠** Предупреждение

- › Запрещается снимать крышку расширительного бачка на неостывшем двигателе. Система охлаждения может находиться под давлением; если открыть крышку, может произойти выброс горячей охлаждающей жидкости, что приведет к получению ожогов или иных травм.
- › Охлаждающая жидкость содержит вредные вещества. Не допускайте контакта каких-либо частей тела с охлаждающей жидкостью, а если это произошло, промойте большим количеством воды.
- › При случайном проглатывании охлаждающей жидкости немедленно обратитесь за медицинской помощью.

## Тормозная жидкость

### Проверка

Регулярно проверяйте уровень тормозной жидкости в бачке.

Следите за тем, чтобы уровень жидкости в бачке находился на уровне между нижней и верхней отметками.

Если уровень тормозной жидкости ниже нижней предельной отметки, необходимо добавить жидкость, чтобы уровень поднялся до отметки между нижней и верхней границами, и проверить тормозную систему на наличие утечек.

## Добавление жидкости

Откройте крышку бачка и медленно долейте жидкость, избегая перелива. В случае перелива немедленно удалите избыток жидкости. В противном случае может произойти повреждение деталей моторного отсека.

Используйте тормозную жидкость только указанного типа.

### **⚠** Предупреждение

- › Нехватка тормозной жидкости влияет на эффективность торможения и создает риск ДТП.
- › Тормозная жидкость представляет опасность для здоровья и вызывает коррозию. При попадании тормозной жидкости на кожу немедленно промойте место контакта большим количеством чистой воды. При проглатывании немедленно обратитесь за медицинской помощью.

## Жидкость гидроусилителя рулевого управления

### Проверка

Регулярно проверяйте уровень тормозной жидкости в бачке.

Он должен находиться между верхней и нижней отметками.

Если уровень жидкости гидроусилителя рулевого управления в бачке опустился ниже отметки минимума, необходимо ее долить, так чтобы уровень находился между верхней и нижней отметками, а также проверить систему рулевого управления на наличие протечек.

## Добавление жидкости

Отвинтите крышку бачка и осторожно залейте жидкость, не допуская ее переливания через край. В случае перелива немедленно удалите избыток жидкости. В противном случае может произойти повреждение деталей моторного отсека.

Обязательно используйте указанный тип жидкости гидроусилителя рулевого управления.

### **⚠** Предупреждение

Недостаточное количество жидкости гидроусилителя рулевого управления может привести к отказу усилителя рулевого механизма или повреждению системы рулевого управления, что подразумевает увеличение риска ДТП.

## Жидкость стеклоомывателя

### Долив

Откройте крышку бачка и медленно долейте жидкость, избегая перелива. В случае перелива немедленно удалите избыток жидкости.

Используйте высококачественную оmyвающую жидкость для улучшения очищающих характеристик и предотвращения замерзания в холодную погоду.

#### **i** Полезная информация

Если температура окружающей среды ниже 0°C, следует использовать жидкость с антифризными свойствами. Храните жидкость в недоступном для детей месте. Жидкость легко воспламеняется и должна храниться вдали от источников воспламенения.

#### **⚠** Внимание!

Не заменяйте жидкость оmyвателя мыльным раствором или иными жидкостями. Это может привести к повреждению лакокрасочного покрытия кузова.

#### **⚠** Предупреждение

Не добавляйте оmyвающую жидкость при горячем двигателе и во время его работы. Поскольку в оmyвающей жидкости содержится спирт, его попадание на двигатель может привести к возгоранию.

## Радиатор, вентилятор

Регулярно проверяйте радиатор, вентилятор и иные устройства охлаждения в моторном отсеке. Если они сильно загрязнены, незамедлительно очистите их. В случае возникновения сомнений в отношении бесперебойной работы радиатора, обратитесь в сервисный центр для проведения осмотра.

После каждой поездки в экстремальных условиях (например, вброд по воде, песку, гравию и т.п.), проверяйте на предмет загрязнения радиатор, вентилятор и иные устройства охлаждения в моторном отсеке. В случае загрязнения обратитесь в сервисный центр для осмотра и очистки.

## Аккумуляторная батарея

Аккумуляторная батарея, используемая в Вашем автомобиле, не обслуживается.

При недостаточно заряженной аккумуляторной батарее зарядите или замените ее. Обратитесь к авторизованному дилеру для замены.

## Предупреждающие наклейки и обозначения

### Предупреждающая наклейка на крышке радиатора



361F87CC1BAF

Предупреждающие обозначения напоминают о потенциальных опасностях, способных привести к серьезным травмам. Внимательно ознакомьтесь с ними. Если предупреждающие наклейки отклеились или стерлись, обратитесь в сервисный центр.

### Предупреждающие наклейки в моторном отсеке



6FC9C3B803CD

Наклейки находятся на передней стенке моторного отсека или декоративной панели решетки радиатора и информируют:

- › О марке и объеме хладагента системы кондиционирования.
- › О том, что вентилятор охлаждения может включиться в любой момент, и что категорически запрещается помещать руки под защитный кожух вентилятора. В противном случае его внезапное включение может стать причиной серьезных травм.

### Предупреждения на аккумуляторной батарее



340CF5EC9B21

Данные предупреждения расположены на аккумуляторной батарее и содержат информацию о том, что перед установкой, снятием и проверкой аккумуляторной батареи необходимо соблюдать следующие меры предосторожности.

- › Не подпускайте детей к аккумуляторной батарее.
- › При использовании или зарядке аккумуляторной батареи может выходить горючий газ, поэтому ее следует держать вдали от источников сильного тепла и открытого огня. В противном случае аккумуляторная батарея может загореться или взорваться.
- › Аккумулятор содержит едкую жидкость.
- › Во время работы с ним следует надеть защитные очки и соблюдать прочие меры предосторожности.

6

Аварийные  
ситуации

## Замена деталей

### Оснащение автомобиля

Обратите внимание, что в руководстве представлено оборудование стандартной комплектации автомобиля, комплектации под государственный стандарт страны-производителя и специальных комплектаций. Поэтому некоторые виды и функции оборудования, описанные здесь, могут быть доступны не во всех странах и могут не входить в комплектацию вашего автомобиля. Информацию о комплектации вашего автомобиля вы можете найти в документах, предоставленных вам при его покупке, или обратиться за ней к официальному дилеру, у которого вы приобрели автомобиль.

### Замена предохранителя

Если какие-либо электрические компоненты вышли из строя, возможно, причиной является перегорание предохранителя. В этом случае рекомендуем провести проверку в соответствии с описанным ниже порядком и при необходимости заменить предохранитель:

1. Выключите все электрические устройства.
2. Переверните замок зажигания в режим OFF, включите стояночный тормоз и отсоедините «отрицательный» провод от аккумуляторной батареи.
3. Предохранители расположены в следующих местах.

### > В блоке предохранителей моторного отсека



06F384789A21

Надавите на две защелки крышки блока предохранителей, затем потяните вверх крышку, чтобы открыть блок предохранителей.

### > В приборной панели возле рулевого колеса



87465446EAD2

После снятия крышки все будет понятно.

#### ⚠ Внимание!

- > Не допускайте попадания воды и других жидкостей в блок реле и предохранителей во избежание повреждения электрических компонентов.
- > После установок и крышки блока предохранителей убедитесь, что она правильно зафиксирована, иначе попадание в блок воды и грязи может нарушить работу предохранителей

4. Используйте специальный пинцет, поставляемый в комплекте с автомобилем, для снятия предохранителя. Ознакомьтесь с информацией о цепи на крышке блока предохранителей, чтобы найти предохранитель, соответствующий неисправному электроприбору, и проверьте его.

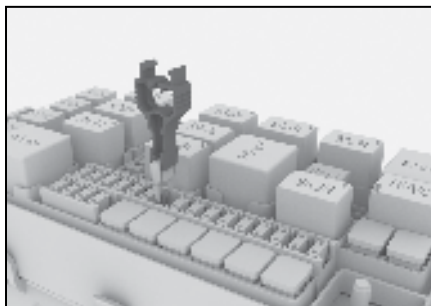

AAB82A99DA36

### **⚠ Внимание!**

- › Специальный пинцет и запасные предохранители находятся в блоке реле предохранителей в моторном отсеке.
- › Информация о цепях предохранителей, а также соответствующей взаимосвязи между предохранителями и электрическими узлами указана на крышке блока предохранителей.
- › Поскольку неисправность может быть вызвана несколькими предохранителями, перед ее устранением необходимо проверить все предохранители. Если неисправность не удастся устранить, обратитесь к авторизованному дилеру.

5. Если перегорела проволока внутри предохранителя, замените его запасным предохранителем того же номинала.

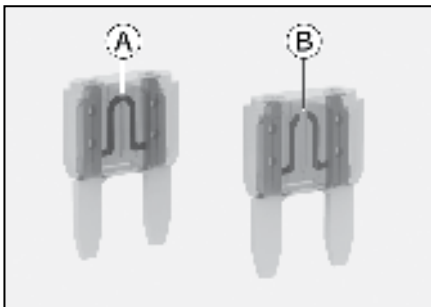

6DC672024A26

- А) Нормальный предохранитель  
Б) Перегоревший предохранитель

### **⚠ Предупреждение**

Для замены запрещается использовать отремонтированные предохранители или предохранители с иным номиналом, поскольку в противном случае из-за перегрузки цепи может возникнуть возгорание.

6. Проверьте исправность электрических компонентов.

### **⚠ Внимание!**

- › Если через короткое время резервный предохранитель снова перегорает или по-прежнему происходят сбои в работе электрических узлов, это указывает на наличие серьезной неисправности в электрической системе автомобиля. В таком случае следует немедленно обратиться к авторизованному дилеру.

## Замена щеток стеклоочистителя ветрового стекла (тип I)

Необходимо регулярно проверять состояние щеток очистителя ветрового стекла. Щетки подлежат замене в следующих случаях.

- › Наличие на скребках щеток трещин или частичное отверждение резины.
- › При использовании очистителя стекла на нем остаются полосы или неочищенные зоны.

### **⚠ Внимание!**

Поднимая и опуская стеклоочистители, запрещается сильно тянуть за щетки во избежание их деформации и поломки.

1. Переведите замок зажигания в положение OFF, потяните комбинированный переключатель управления очистителями ветрового стекла на себя и удерживайте в таком положении около 3 секунд. Стеклоочистители автоматически примут положение, подходящее для проведения технического обслуживания, как показано на изображении.

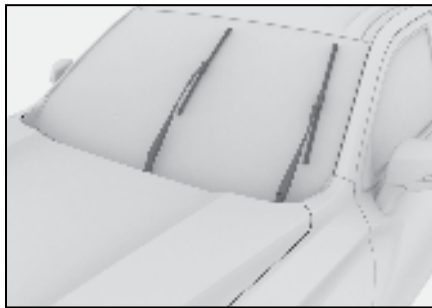

6D6133D0AE5C

2. Отведите рычаги очистителя стекла от него.

### **⚠ Внимание!**

- › Чтобы поднять рычаги, переведите очиститель ветрового стекла в режим технического обслуживания. В противном случае можно повредить очиститель ветрового стекла.
- › Не открывайте капот при поднятых рычагах очистителя ветрового стекла. В противном случае можно повредить рычаги очистителя стекла и капот.

3. Снимите щетку с рычага очистителя стекла.



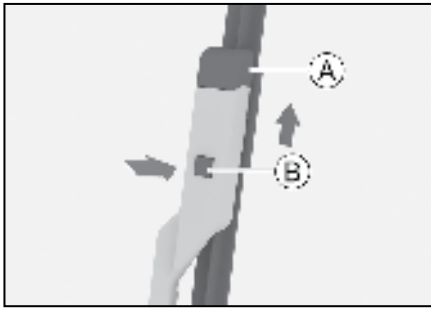

2904F738879B

- А Щетка очистителя ветрового стекла
- В Упругая скоба

Нажмите на упругую скобу и снимите щетку, потянув ее в направлении, указанном стрелкой.

### ⚠ Внимание!

Не опускайте рычаг на ветровое стекло без установленной щетки — это может привести к повреждению стекла.

4. Установите новую щетку и опустите рычаг со щеткой на ветровое стекло.  
После завершения установки подвигайте стеклоочиститель вверх-вниз, чтобы убедиться в его надежной фиксации.
5. Приведение стеклоочистителя ветрового стекла в исходное положение. Переведите переключатель замка зажигания в режим ON или запустите двигатель, и очистители ветрового стекла автоматически вернуться в исходное положение.

## Замена щеток очистителя ветрового стекла (тип II)

Необходимо регулярно проверять состояние щеток стеклоочистителя ветрового стекла. Щетки подлежат замене в следующих случаях.

- › Наличие на скребках щеток трещин или частичное отверждение резины.
- › При использовании очистителя стекла на нем остаются полосы или неочищенные зоны.

### ⚠ Внимание!

Поднимая и опуская стеклоочистители, запрещается сильно тянуть за щетки во избежание их деформации и поломки.

1. Переведите замок зажигания в положение OFF, потяните комбинированный переключатель управления очистителями ветрового стекла на себя и удерживайте в таком положении около 3 секунд. Стеклоочистители автоматически примут положение, подходящее для проведения технического обслуживания, как показано на

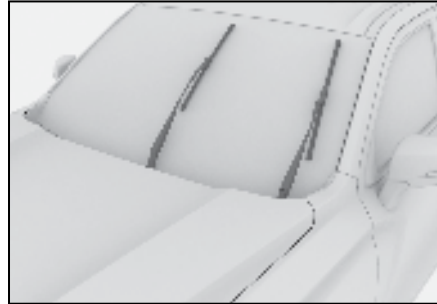

6D6133D0AE5C

2. Отведите рычаги стеклоочистителя стекла от него.

### ⚠ Внимание!

› Чтобы поднять рычаги, переведите стеклоочиститель ветрового стекла в режим технического обслуживания. В противном случае можно повредить стеклоочиститель ветрового стекла.

› Не открывайте капот при поднятых рычагах стеклоочистителя ветрового стекла. В противном случае можно повредить рычаги очистителя стекла и капот.

3. Снимите щетку с рычага очистителя стекла.

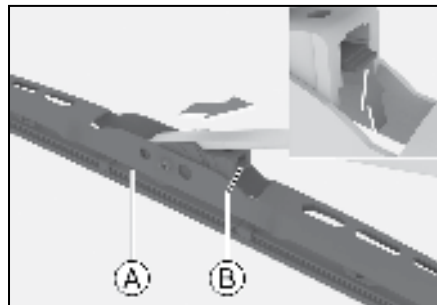

543490B16B8E

- А Щетка очистителя ветрового стекла
- В Упругая скоба

Отстегните защелку и снимите щетку, потянув ее в направлении, указанном стрелкой.

### **⚠ Внимание!**

Не опускайте рычаг на ветровое стекло без установленной щетки — это может привести к повреждению стекла.

4. Установите новую щетку и опустите рычаг со щеткой на ветровое стекло.

После завершения установки подвигайте стеклоочиститель вверх-вниз, чтобы убедиться в его надежной фиксации.

5. Приведение очистителя ветрового стекла в исходное положение. Переведите замок зажигания в режим ON или запустите двигатель, и очистители ветрового стекла автоматически вернуться в исходное положение.

## **Лампы**

На заводе-изготовителе автомобиля фары проходят регулировку. Однако если вы часто используете автомобиль для перевозки грузов, может возникнуть необходимость в повторной регулировке. Для регулировки угла наклона лучей фар обратитесь к авторизованному

## **Проверка ламп**

Регулярно проверяйте состояние наружных приборов освещения автомобиля. Поврежденная лампа ухудшает видимость автомобиля и мешает подавать предупреждающие сигналы водителям других транспортных средств, что негативно влияет на безопасность движения.

## **Замена ламп**

Замена ламп должна проводиться специалистом. В обычных условиях не следует самостоятельно заменять лампы — обратитесь для этого к специалисту. Это необходимо, поскольку для замены ламп нужно снять некоторые детали автомобиля. Особенно это касается тех ламп, замена которых осуществляется со стороны моторного отсека. Поэтому для замены ламп рекомендуем обратиться к авторизованному дилеру.

### **⚠ Предупреждение**

- › Внутри ламп находится газ под давлением, которое может привести к взрыву и травмам в процессе замены.
- › Если автомобиль оснащен газоразрядными (ксеноновыми) лампами, они должны быть выключены во время замены. В противном случае высокое напряжение может стать причиной серьезных травм.
- › Запрещается изменение конструкции наружных приборов освещения.
- › Запрещается установка наружных осветительных приборов, не отвечающих стандартам.

## **Запотевание стекол фар**

При движении в дождливую погоду или во время мойки автомобиля внутренняя часть стекол фар может запотевать. Это вызвано разницей температуры внутри фары и наружного воздуха и аналогично запотеванию стекол автомобиля во время дождя. На функциональность оборудования это не влияет. Однако если под стеклами или на лампах скапливается вода, обратитесь к авторизованному дилеру для проверки.

### **⚠ Внимание!**

Запрещается использовать химические растворители или сильнодействующие моющие средства для очистки стекол фар во избежание их повреждения.

# Уход за автомобилем

## Оснащение автомобиля

Обратите внимание, что в руководстве представлено оборудование стандартной комплектации автомобиля, комплектации под государственный стандарт страны-производителя и специальных комплектаций. Поэтому некоторые виды и функции оборудования, описанные здесь, могут быть доступны не во всех странах и могут не входить в комплектацию вашего автомобиля. Информацию о комплектации вашего автомобиля вы можете найти в документах, предоставленных вам при его покупке, или обратиться за ней к официальному дилеру, у которого вы приобрели автомобиль.

## Уход за шинами

В целях безопасности движения тип и размер колес должны подходить Вашему автомобилю, а шины — иметь подходящий рисунок протектора и давление воздуха.

### ⚠ Предупреждение

- Не используйте изношенные, поврежденные, а также недостаточно или чрезмерно накачанные шины. Это может стать причиной ДТП и травм.
- Следует соблюдать все требования, относящиеся к давлению воздуха в шинах и ухода за ними, приведенные в руководстве по эксплуатации.
- При сжигании шин образуется токсичный газ. Передайте покрышки поставщику для переработки.

## Проверка шин

При каждой проверке давления в шинах следует также убедиться

в отсутствии повреждений, проколов, оценить их степень износа и т. д. В следующих ситуациях требуется незамедлительно заменить шины.

- На протекторе или боковинах шин есть повреждения и неровности.
- Чрезмерный износ протектора.

## Давление воздуха в шинах

Поддержание нормального давления воздуха в шинах обеспечивает нормальную управляемость автомобиля, продлевает срок службы протектора шин и позволяет поддерживать необходимый комфорт при движении.

При недостаточном давлении воздуха шины подвержены неравномерному износу. Кроме того, это отрицательно влияет на управляемость и потребление энергии (расход топлива). Из-за

возможного перегрева шин также могут возникать утечки воздуха.

Чрезмерное давление воздуха в шинах приводит к снижению комфорта при движении. При этом повышается вероятность повреждения шин и неравномерного износа из-за неровностей дорожного покрытия.

Рекомендуется регулярно проверять давление воздуха в шинах, включая запасное колесо (при наличии).

Измерять давление воздуха в шинах следует после их остывания. Наиболее точные данные измерений можно получить, когда автомобиль простоял без движения более 3 часов или величина пробега не превысила 1,5 км. Если измерять давление воздуха в шинах, не дождавшись их остывания (после нескольких километров пробега), показатели давления будут на 30–40 кПа выше, чем в остывшем состоянии. Это нормальное явление. В такой ситуации не следует уменьшать давление до достижения значения, ожидаемого в холодном состоянии, поскольку в итоге оно окажется ниже нормы.

### ℹ Полезная информация

Даже если шина в хорошем состоянии, давление воздуха в шине может снижаться на 10–20 кПа в месяц. Регулярно проверяйте давление.

## Износ шин



FF3563DBE361

Ⓐ Индикатор износа

Ⓑ Схема расположения индикаторов износа

### ℹ Полезная информация

Данное изображение приведено только в качестве примера. Руководствуйтесь фактическим расположением индикаторов.

После достижения предела износа шину следует как можно скорее заменить.

Если продолжить использование шины с неглубоким рисунком или с признаками износа, это приведет к увеличению тормозного пути, отказу рулевого управления и разрыву шины, что может стать причиной ДТП.

Если был обнаружен неравномерный износ шин или ощущается продолжительная вибрация во время движения, обратитесь в сервисный центр для проверки.

При установке новых шин обязательно следует производить балансировку колес, чтобы обеспечить максимальный комфорт при движении и продлить срок службы шин.

### Перестановка шин

Для продления срока службы шин и обеспечения их равномерного износа протектора рекомендуется регулярно переставлять шины или колеса в сборе.

Перестановка шин должна производиться специалистом. Рекомендуем обращаться к авторизованному дилеру.

### Балансировка колес

Нарушение балансировки колес влияет на управляемость автомобиля и срок службы шин. Нарушение балансировки колес происходит даже при нормальной эксплуатации. Поэтому следует выполнять балансировку колес в соответствии с параметрами динамической балансировки.

### Не допускайте деформации шин

При длительной стоянке автомобиля в условиях повышенной температуры шина немного деформируется в месте контакта с поверхностью. Это явление называют «уплощением шины», которое является нормой. Тем не менее, уплощение может вызывать вибрацию автомобиля и рулевого колеса при движении. По мере того как шины в ходе движения нагреваются и принимают правильную форму, вибрация и уплощение исчезают.

Свести к минимуму уплощение шин при длительной стоянке автомобиля можно одним из следующих способов.

- › Увеличить давление воздуха в шинах (примерно до 300 кПа). При таком давлении движение запрещается. Перед тем как воспользоваться автомобилем, необходимо уменьшить давление воздуха в шинах до рекомендуемых значений.
- › Перемещать автомобиль минимум 1 раз в 30 дней (оптимально — 1 раз в 15 дней). При перемещении должен быть выполнен поворот колес автомобиля минимум на 90°.

## Уход за кузовом

### Мойка автомобиля

Частая мойка автомобиля помогает сохранить его внешний вид. Пыль и гравий могут поцарапать лакокрасочное покрытие, а листва и птичий помет — загрязнять поверхность кузова.

Автомобиль следует мыть, избегая воздействия прямых солнечных лучей. Если автомобиль был долгое время припаркован на солнце, сначала переместите его в темное прохладное место и дождитесь остывания кузова, после чего приступайте к мойке.

### Мойка автомобиля

1. Убедитесь в отсутствии на поверхности кузова листьев и следов птичьего помета.

При наличии такого рода загрязнений удалите их тканью или чистящим средством, после чего промойте чистой водой, чтобы обеспечить чистоту поверхности кузова.

2. Тщательно ополосните кузов чистой водой, чтобы удалить пыль.

Вымойте кузов водой с моющим средством при помощи мягкой щетки, губки или мягкой ткани.

3. Наполните ведро водой, добавьте специальное средство для ополаскивания кузова и несколько раз ополосните его, двигаясь вниз начиная с крыши.

4. Закончив мойку и ополаскивание, протрите кузов насухо с помощью специальной замшевой ткани или мягкого махрового полотенца. Не следует оставлять автомобиль сохнуть естественным образом, это может привести к потускнению лакокрасочного покрытия кузова и образованию разводов.

**⚠ Внимание!**

- › Химические растворители и агрессивные моющие средства могут повредить лакокрасочное покрытие, а также металлические и пластиковые детали кузова.
- › После мойки, а также после преодоления затопленных участков дороги, следует проверить исправность тормозной системы, плавно нажимая нажав педаль тормоза.
- › В холодную погоду не допускайте попадания воды в замочные скважины, зазоры дверей и тому подобные места, чтобы избежать обледенения уплотнителей или замочных скважин.
- › Во время мойки автомобиля запрещается открывать лючок заливной горловины топливного бака для промывки его внутренней части.

**Полировка кузова**

Полировка кузова выполняется в профилактических целях для ухода за кузовом и его технического обслуживания. Перед выполнением полировки необходимо тщательно очистить автомобиль для получения хорошего результата.

В настоящее время на рынке существует множество видов автомобильных полиролей, характеристики которых различаются, поэтому следует щепетильно подходить к их выбору. Использование неподходящих материалов для полирования не только не обеспечивает надежную защиту лакокрасочного покрытия кузова, но и приводит к изменению его цвета и состояния.

При выборе полироля следует ориентироваться на ее функциональные характеристики, возраст автомобиля, цвет лакокрасочного покрытия, а также условия движения и т. д. За более подробной информацией обращайтесь к авторизованному дилеру или специалистам.

**Восстановление лакокрасочного покрытия**

Следует регулярно проверять кузов на наличие сколов и царапин. При обнаружении такого рода дефектов следует немедленно восстановить лакокрасочное покрытие, чтобы избежать коррозии металлических деталей кузова.

Восстановление лакокрасочного покрытия можно проводить только на малых участках кузова с отслоившейся краской или царапинами. В случае отслоения краски на больших участках кузова обращайтесь в специализированный сервисный центр.

**Проверка утечки жидкостей**

Припаркуйте автомобиль на ровной дороге, оставьте на некоторое время, после чего проверьте, нет ли утечек топлива, масла и прочих жидкостей под автомобилем. В случае появления утечек немедленно обратитесь в сервисный центр для осмотра.

**Уход за салоном****⚠ Предупреждение**

Чистящие средства могут содержать вещества, вредные и опасные для здоровья. Во время чистки салона автомобиля рекомендуется открывать двери или окна. Используйте только те средства, которые предназначены для очистки салона, и соблюдайте требования инструкции, содержащиеся на упаковке.

**i Полезная информация**

- › При уборке салона автомобиля не допускайте попадания воды или других жидкостей непосредственно в зазоры панели приборов, на пол или на расположенные рядом электрические устройства.
- › Не мойте пол автомобиля водой во избежание коррозии кузова.

**Напольное покрытие**

Регулярно удаляйте грязь и пыль с напольных ковриков и напольного покрытия с помощью пылесоса. Чрезмерное скопление пыли приводит к преждевременному износу напольного покрытия. Регулярно выполняйте очистку покрытия с помощью подходящих чистящих средств. Рекомендуется использовать пенящееся моющее средство для ковровых покрытий. Чтобы покрытие оставалось максимально сухим, не разбавляйте водой пенящееся моющее средство.

**Тканевые обивки**

Регулярно используйте пылесос для удаления пыли и грязи с тканевых обивок.

Для простой очистки используйте чистую мягкую ткань, смоченную в теплом мыльном растворе. Для предотвращения появления разводов после высыхания протрите обивку чистой влажной тряпкой,

затем просушите на воздухе.

В случае необходимости удаления трудно удаляемых пятен используйте средство для чистки тканей. Следуйте инструкции по использованию чистящего средства.

## Элементы с отделкой кожей

Регулярно используйте пылесос для удаления пыли и грязи, особенно в местах образования складок и швов.

Для очистки кожи можно использовать мягкую ткань, смоченную в чистой воде, после чего ее следует аккуратно вытереть до блеска мягкой сухой тканью. При необходимости дополнительной чистки можно использовать специальный очиститель для кожи.

После использования очистителя для кожи сразу же протрите ее сухой мягкой тканью. Не оставляйте ткань, пропитанную очистителем кожи, в салоне на длительное время. Некоторые очистители кожи могут вызвать потускнение цвета или разрушение кожи.

## Резиновые детали

Под воздействием окружающей среды на поверхности резиновых деталей может скапливаться грязь, из-за чего поверхность тускнеет. Регулярно очищайте резиновые детали, особенно изношенные, с помощью средства для ухода за изделиями из резины.

Во избежание повреждения или нарушения шумоизоляции не используйте силиконсодержащие средства для ухода за резиновыми уплотнителями при ежедневном уходе; используйте только воду и подходящее средство.

## Пластмассовые детали

### **i** Полезная информация

Жидкости, содержащие спирт или растворитель (например, растворитель для нитрокраски, бензин, духи и косметические средства), могут повредить поверхность деталей. Для очистки рекомендуется использовать мягкую ткань из микрофибры (слегка смоченную водой).

К таким элементам относятся обивки из искусственной кожи, обивка потолка, потолочные и другие плафоны, дефлекторы, окрашенные детали отделки салона.

## Окна

Очистите внутренние и наружные поверхности стекол автомобиля с помощью мощного средства для стекол и вытрите все стеклянные и пластиковые поверхности мягкой тканью или бумажным полотенцем.

### **⚠** Внимание!

Если на внутренней поверхности заднего стекла установлен проволочный нагреватель, не нажимайте на поверхность слишком сильно, чтобы не повредить нити нагревателя. Соблюдайте осторожность и протирайте стекло легкими движениями по направлению нитей нагревателя.

## Ремни безопасности

- › Для очистки ремней безопасности используйте теплый мыльный раствор. Не используйте отбеливатели, красители или растворители — это приводит к уменьшению срока службы ремней безопасности.

После очистки ремней безопасности перед началом движения дайте им высохнуть естественным путем.

- › Скопление большого количества пыли в направляющих гильзах ремней безопасности ведет к затруднению их втягивания. Используйте теплый мыльный раствор для очищения внутренней части направляющих гильз.

## Меры по предотвращению коррозии

### Факторы, влияющие на возникновение коррозии

- › Скопление грязи, песка и снега в нижней части кузова ускоряет процесс образования коррозии.
- › Повреждение лакокрасочного покрытия и других защитных покрытий из-за ударов гравия или мелких столкновений ускоряет коррозию.
- › В регионах с повышенной влажностью воздуха, а также в регионах, где температура воздуха не опускается ниже нуля градусов Цельсия, коррозия происходит быстрее.
- › Промышленные загрязнения, соленый воздух морских регионов и чрезмерное использование соли на дорогах ускоряют процесс разрушения лакокрасочного покрытия.
- › При повышенной температуре в плохо проветриваемых зонах коррозия ускоряется.

## Защита от коррозии

- › Поддерживайте автомобиль в чистоте, регулярно мойте его чистой холодной водой и нейтральными моющими средствами.
- › Регулярно проверяйте состояние лакокрасочного покрытия на предмет

---

повреждений и как можно скорее устраняйте их.

- › Проверяйте днище кузова на предмет скопления песка, грязи или льда и по мере необходимости удаляйте их водой.
- › Не закрывайте дренажные отверстия в дверях автомобиля во избежание скопления воды.
- › Если на кузове появились следы насекомых, асфальта, цемента и т. п., своевременно удаляйте их.
- › При движении по дорогам, посыпанным солью, солончаковым почвам, прибрежным районам и тому подобным местам не реже одного раза в месяц мойте днище кузова.
- › При частом движении по гравийным дорогам, рекомендуем установить брызговики.

## Длительная стоянка автомобиля

Место стоянки автомобиля должно препятствовать ухудшению состояния автомобиля и облегчать включение питания/запуск двигателя. По возможности оставляйте автомобиль на крытой парковке.

В случае необходимости парковки автомобиля на длительное время (более чем на месяц), проведите подготовительные мероприятия:

- › Долейте топливо.
- › Тщательно вымойте и просушите кузов автомобиля.
- › Сделайте уборку в салоне, чтобы в нем было чисто и сухо.
- › Выключите стояночный тормоз и установите стопоры перед колесами.
- › Немного приоткройте окна (при парковке автомобиля в помещении).
- › Снимите отрицательную клемму аккумулятора.
- › Подложите под щетки очистителей ветрового стекла сложенные полотенца или ткань, чтобы они не касались стекла.
- › Для уменьшения прилипания нанесите силиконовую смазку на все уплотнители проемов всех дверей.
- › Накройте кузов автомобиля пористой хлопковой тканью. Непроницаемые материалы, такие как полиэтиленовая пленка, способствуют накоплению влаги, что может приводить к повреждению лакокрасочного покрытия кузова.
- › По возможности регулярно запускайте двигатель на некоторое время для прогрева до рабочей температуры.

# 7

## Гарантийное обслуживание

---

Сведения о гарантийных обязательствах.....	160
Осмотр кузова.....	163
Что необходимо знать о гарантии.....	166
Обязанности владельца автомобиля.....	170
Техническое обслуживание автомобиля.....	171
График планового технического обслуживания.....	173
Свидетельство о прохождении планового технического обслуживания.....	178
Карточка замены одометра.....	182
Карточка регистрации смены владельца.....	184
Особые отметки.....	186
Предпродажная подготовка.....	187



## Сведения о гарантийных обязательствах

### Общие положения

Каждый новый автомобиль перед передачей его владельцу проходит предпродажную подготовку и проверку в соответствии с процедурой, определенной компанией GWM. Торговая организация обязана продать Вам автомобиль после проведения комплекса работ по предпродажной подготовке с обязательной отметкой в сервисной книжке.

Долговечность Вашего автомобиля будет всецело зависеть от своевременного обслуживания, предусмотренного сервисной книжкой.

### Сведения о гарантийных обязательствах

Гарантийные обязательства, предоставляемые компанией GWM, распространяются на каждый автомобиль, купленный у официального Дилера. Гарантийный период начинается с момента продажи автомобиля первому покупателю. В течение указанного ниже в каждом разделе срока или пробега любой официальный Дилер компании GWM обязан отремонтировать или заменить неисправные части автомобиля, которые оговариваются в данном разделе, если причиной их неисправности, при условии надлежащего использования автомобиля, явились заводские дефекты (использование некачественных материалов при производстве автомобиля или нарушение технологии производства). Метод ремонта или замены определяются Дилером. Детали и узлы, заменённые по гарантии, становятся собственностью завода-изготовителя. При установлении гарантии в виде срока, гарантийный период исчисляется с даты передачи автомобиля первому владельцу. Дата передачи автомобиля первому владельцу указывается в регистрационной карте автомобиля, приведенной в данной сервисной книжке. При

установлении гарантии в виде пробега, пробег определяется по показаниям одометра в день обращения по качеству.

В случае выхода из строя одометра, при условии невозможности определения пробега на дату подачи рекламации, пробег определяется для автомобилей, приобретенных для личных, семейных, домашних и иных нужд, не связанных с осуществлением предпринимательской деятельности из расчета 4000 км/месяц, а для автомобилей, приобретенных для осуществления предпринимательской деятельности из расчета 10000 км/месяц. При выходе одометра из строя владелец автомобиля должен обратиться в сервисный центр компании GWM для замены одометра. Уполномоченный Дилер компании GWM должен внести отметки в «Карточку замены одометра», приведенную в данной сервисной книжке и поставить свою печать.

Срок службы автомобиля GWM составляет 6 лет.

#### **⚠ Внимание!**

Эксплуатация неисправного автомобиля строго запрещена!

### Гарантия на новый автомобиль

Гарантия распространяется на части и компоненты каждого автомобиля, приобретенного у официального Дилера, если обнаруженная неисправность была вызвана заводским дефектом (использование некачественных материалов при производстве автомобиля или нарушением технологии производства). Гарантийный период составляет 3 года или 150 000 км пробега в зависимости от того, что наступит ранее (кроме гарантии на быстроизнашиваемые детали). Все обнаруженные или возникшие в результате эксплуатации автомобиля не исправности, подпадающие под гарантию, будут устранены официальным Дилером Компании GWM.

## Гарантия на быстро- изнашиваемые детали

Время/пробег (в зависимости от того, что наступит ранее)	Спецификация
1 месяц/ 1000 км	Щетки стеклоочистителя
2 месяца/ 3000 км	Лампочки (исключение: приборы, имеющие светодиодную подсветку, ксеноновые лампы), стекла
12 месяцев/ 20000 км	Аккумуляторные батареи (при надлежащей эксплуатации и отсутствии нештатного оборудования)
24 месяца/ 50000 км	Все хромированные детали автомобиля, а также детали имеющие глянцевое металлизированное покрытие (нанесенные различными методами)
Гарантия не распростра- няется на	Все предохранители, шины, фильтры (воздушный фильтр, фильтр кондиционера), коррозию выпускной системы
6 месяцев/ 5000 км	Элементы питания для пульта дистанционного управления, масляный фильтр, топливный фильтр, детали сцепления, свечи, тормозные колодки, тормозные диски, обычное реле (за исключением блока управления)

## Гарантия на запасные части

### Гарантийный срок на оригинальные запасные части

Гарантируется отсутствие дефектов и исправность всех оригинальных запасных частей, устанавливаемых на

автомобили или проданных официальными Дилерами.

Все новые оригинальные запасные части, установленные на автомобили или проданные покупателям без установки официальными Дилерами, обеспечиваются гарантией продолжительностью 12 месяцев (кроме быстроизнашиваемых деталей), исчисляемой со дня их установки или со дня их продажи, без ограничения пробега.

При этом, если оригинальная запасная часть заменялась в рамках гарантии на автомобиль, то для замененной запасной части срок гарантии заканчивается одно временно с гарантийным сроком на автомобиль. Если же оригинальная запасная часть заменялась в рамках гарантии на оригинальную запасную часть, то ее гарантийный срок заканчивается с истечением гарантии на ту оригинальную запасную часть, которую заменили.

## Антикоррозийная гарантия на кузов и лакокрасочное покрытие

### Гарантия на лакокрасочное покрытие

Гарантия на лакокрасочное покрытие распространяется на все окрашенные части кузова автомобиля (за исключением днища и выхлопной системы), если повреждения поверхности были вызваны заводскими дефектами (использование некачественных материалов или нарушение технологии производства). Гарантийный период на лакокрасочное покрытие составляет 36 месяцев или 150 000 км пробега.

При условии соблюдения владельцем рекомендаций по уходу за автомобилем, изложенных в Руководстве по эксплуатации.

### Гарантия от сквозной коррозии

Гарантия от сквозной коррозии распространяется на все кузовные металлические панели в том случае если причиной возникновения сквозной коррозии стало использование некачественных материалов или нарушение технологии производства. Гарантийный период против сквозной коррозии составляет 6 лет независимо от пробега.

Обязательным условием соблюдения гарантийных обязательств от сквозной коррозии является проведение ежегодного осмотра кузова во время посещения сервисных центров официальных дилеров. При этом дилером должны быть сделаны соответствующие отметки в Сервисной книжке. В процессе осмотра автомобиля специалисты дилерской сети определяют состояние кузова и необходимость выполнения соответствующих работ. Они информируют Владельца об обнаруженных дефектах, возникших вследствие внешнего воздействия (царапины, трещины и сколы краски), которые могут стать будущими очагами

коррозии и вносят соответствующие отметки в Сервисную книжку.

Для сохранения права на гарантию от сквозной коррозии Владелец автомобиля должен в течении 3-х недель после осмотра, обратиться к специалистам кузовного ремонта официального дилера для проведения за свой счет ремонта в соответствии с технологией, предписанной GWM, с использованием оригинальных деталей и материалов.







При несоблюдении данных предписаний Владелец автомобиля теряет право на гарантию от сквозной коррозии.

### **i** Полезная информация

Термин «сквозная коррозия» означает наличие в кузове сквозного отверстия образовавшегося в результате коррозии металла кузова, возникшей под защитным покрытием по причине исходного дефекта материала или изготовления. В определении «кузов» не включены колесные диски и такие части, как полированные декоративные детали, бамперы, молдинги и петли.

# Осмотр кузова

Графическое изображение применимо ко всем моделям

Пометки результата осмотра, используя соответствующий символ

● пескоструй, каменная крошка	■ поврежден кузов
○ вмятина, выпуклость	⚡ повреждено ЛКП
✚ царапина	▶ повреждено днища автомобиля

**Ежегодный осмотр кузова**  
Общее состояние автомобиля

<input type="checkbox"/> отличное	<input type="checkbox"/> хорошее
<input type="checkbox"/> удовлетворительное	<input type="checkbox"/> плохое

Повреждения выявленные ранее устранены

<input type="checkbox"/> да	<input type="checkbox"/> нет
-----------------------------	------------------------------

**Комментарий**

---



---



---



---

**Дата**







---

**Показания одометра, км**

---

печать и подпись сервисного центра

Графическое изображение применимо ко всем моделям

Пометки результата осмотра, используя соответствующий символ

● пескоструй, каменная крошка	■ поврежден кузов
○ вмятина, выпуклость	⚡ повреждено ЛКП
✚ царапина	▶ повреждено днища автомобиля

**Ежегодный осмотр кузова**  
Общее состояние автомобиля

<input type="checkbox"/> отличное	<input type="checkbox"/> хорошее
<input type="checkbox"/> удовлетворительное	<input type="checkbox"/> плохое

Повреждения выявленные ранее устранены

<input type="checkbox"/> да	<input type="checkbox"/> нет
-----------------------------	------------------------------

**Комментарий**

---



---



---



---

**Дата**

---

**Показания одометра, км**

---

печать и подпись сервисного центра

7

Гарантийное  
обслуживание

Графическое изображение применимо ко всем моделям



Пометки результата осмотра, используя соответствующий символ

- пескоструй, каменная крошка
- вмятина, выпуклость
- ✚ царапина
- поврежден кузов
- ⚡ повреждено ЛКП
- ▶ повреждено днища автомобиля

**Ежегодный осмотр кузова**

Общее состояние автомобиля

- отличное
- удовлетворительное
- хорошее
- плохое

Повреждения выявленные ранее устранены

- да
- нет

**Комментарий**

---



---



---



---

**Дата**

Показания одометра, км

---



---

печать и подпись сервисного центра

Графическое изображение применимо ко всем моделям



Пометки результата осмотра, используя соответствующий символ

- пескоструй, каменная крошка
- вмятина, выпуклость
- ✚ царапина
- поврежден кузов
- ⚡ повреждено ЛКП
- ▶ повреждено днища автомобиля

**Ежегодный осмотр кузова**

Общее состояние автомобиля

- отличное
- удовлетворительное
- хорошее
- плохое

Повреждения выявленные ранее устранены

- да
- нет

**Комментарий**

---



---



---



---

**Дата**

Показания одометра, км

---









---

печать и подпись сервисного центра

7

Гарантийное обслуживание







Графическое изображение применимо ко всем моделям

 	<p><b>Ежегодный осмотр кузова</b> Общее состояние автомобиля</p> <p><input type="checkbox"/> отличное                      <input type="checkbox"/> хорошее</p> <p><input type="checkbox"/> удовлетворительное      <input type="checkbox"/> плохое</p> <p>Повреждения выявленные ранее устранены</p> <p><input type="checkbox"/> да                                      <input type="checkbox"/> нет</p> <p><b>Комментарий</b></p> <hr/> <hr/> <hr/> <hr/>
 	<p><b>Дата</b></p> <hr/> <p><b>Показания одометра, км</b></p> <hr/>
 	<hr/> <p style="text-align: center;">печать и подпись сервисного центра</p>

Пометки результата осмотра, используя соответствующий символ

● пескоструй, каменная крошка	■ поврежден кузов
○ вмятина, выпуклость	⚡ повреждено ЛКП
+ царапина	▶ повреждено днища автомобиля

Графическое изображение применимо ко всем моделям

 	<p><b>Ежегодный осмотр кузова</b> Общее состояние автомобиля</p> <p><input type="checkbox"/> отличное                      <input type="checkbox"/> хорошее</p> <p><input type="checkbox"/> удовлетворительное      <input type="checkbox"/> плохое</p> <p>Повреждения выявленные ранее устранены</p> <p><input type="checkbox"/> да                                      <input type="checkbox"/> нет</p> <p><b>Комментарий</b></p> <hr/> <hr/> <hr/> <hr/>
 	<p><b>Дата</b></p> <hr/> <p><b>Показания одометра, км</b></p> <hr/>
 	<hr/> <p style="text-align: center;">печать и подпись сервисного центра</p>

Пометки результата осмотра, используя соответствующий символ

● пескоструй, каменная крошка	■ поврежден кузов
○ вмятина, выпуклость	⚡ повреждено ЛКП
+ царапина	▶ повреждено днища автомобиля

## Что необходимо знать о гарантии

### Шины

Гарантия на шины, первоначально установленные на новом автомобиле, предоставляется изготовителями шин.

### Периодическое техническое обслуживание

Периодическое техническое обслуживание у официального Дилера является обязательным требованием предоставления гарантии и должно выполняться в соответствии с требованиями, определенными компанией GWM и указанными в данной сервисной книжке.

### Оригинальные запасные части

Оригинальными запасными частями называются запасные части прошедшие проверку качества, предоставляемые непосредственно или утвержденные компанией GWM. Применение только оригинальных запасных частей является строго обязательным из соображений безопасности и способствует снижению общих эксплуатационных затрат на автомобиль. Гарантия распространяется исключительно на оригинальные запасные части.

### Изменение конструкции

Компания GWM оставляет за собой право проводить кампанию по отзыву автомобилей для обеспечения безопасности, вносить изменения в конструкцию и спецификации выпускаемых автомобилей или же изменения в уже проданные автомобили.

### Гарантия не распространяется на перечисленные ниже, недостатки, вызванные перечисленным ниже:

- 1) использование Автомобиля для непредусмотренных целей, например, гонок, ралли, испытаний на время, а также превышение полной разрешенной массы Автомобиля, использование прицепа без надлежащего оснащения и буксировку прицепа, превышающего допустимую массу;
- 2) дорожно-транспортные происшествия;
- 3) несвоевременное предоставление или не предоставление клиентом неисправного автомобиля для ремонта к официальному дилеру, несмотря на указания контрольных систем автомобиля о необходимости посещения сервисного центра;
- 4) до-/переоборудования автомобиля, внесения изменений в комплектацию автомобиля без получения предварительного согласия на это Компании GWM;
- 5) повреждения в результате движения автомобиля при недостатке эксплуатационных материалов (например, тормозной или охлаждающей жидкости, масла или смазки), в связи с несвоевременным обнаружением утечки или повышенного расхода, либо в результате применения не рекомендованных Компанией GWM эксплуатационных материалов и топлива;

- 
- 6) отсутствие надлежащего технического обслуживания, как описано в «Сервисной книжке» и в «Руководстве по эксплуатации»;
  - 7) неквалифицированный ремонт или техническое обслуживание, ненадлежащий уход и хранение;
  - 8) изменения мощности или типа автомобиля;
  - 9) превышения допустимых значений нагрузки на ось, максимальной массы буксируемого груза;
  - 10) использования неподходящего топлива, заправочных жидкостей и масел;
  - 11) внешние воздействия (например, поцарапан кожаный руль), полученные при демонтаже без использования специального инструмента, вмятины на коже от механического блокиратора рулевого управления, следы повреждения на деревянных элементах от удара или механического воздействия;
  - 12) на дефекты, неисправности или коррозия, возникшие в результате:
    - > воздействия кислот или щелочей;
    - > воздействия промышленных или химических выбросов, кислотных или щелочных загрязнений воздуха, растительного сока, продуктов жизнедеятельности птиц и животных, древесной смолы, солей (в т. ч. дорожной соли), противоледных реагентов, града, дождя, ветра и прочих природных явлений, воздействия гравия, камней, металлических частиц или других объектов;
  - 13) несоблюдения установленного регламента технического обслуживания в соответствии с указаниями сервисной книжки;
  - 14) использования автомобилей в качестве такси, службы доставки, учебных и т.п.;
  - 15) повреждения, вызванные использованием неоригинальных аксессуаров и запчастей (на неоригинальные запасные части (аксессуары) и повреждения, полученные в результате использования таких запасных частей (аксессуаров), гарантия не распространяется);
  - 16) операции, которые входят в предпродажную подготовку;
  - 17) нарушения правил ухода за автомобилем, приведенных в «Руководстве по эксплуатации» и в разделе «Обязанности владельца»;
  - 18) форс-мажорные обстоятельства (молнии, пожар, стихийные бедствия, землетрясения, военные действия, беспорядки, теракты и т. д.);
  - 19) слабые посторонние звуки, шум, вибрацию, которые не влияют на характеристики и работоспособность автомобиля или его элементов. Образование масляных пятен в зонах сальников и уплотнений;
  - 20) естественный износ деталей внешней и внутренней отделки, лакокрасочного покрытия;
  - 21) любой косвенный ущерб, как-то: невозможность использования автомобиля, неудобства и финансовые убытки;
  - 22) автомобили, имеющие дефекты, о которых владелец был заранее уведомлен в письменном виде;
  - 23) не распространяется гарантия на конденсацию влаги в осветительных приборах, которая возникла в результате климатических и физических условий;



24) посторонние звуки, неисправности и повреждения деталей подвески, рулевого управления, трансмиссии и других деталей, возникшие в результате управления автомобилем по неровному дорожному покрытию, сопряженного с ударными нагрузками на детали автомобиля, биения, в том числе, при эксплуатации по дорогам и улицам, которые не соответствуют требованиям к их эксплуатационному состоянию, в соответствии с действующим законодательством;

## Обратите также внимание на следующее:

1. Техническое обслуживание автомобилей в период их эксплуатации, а также выполнение указанных ниже операций, устранение неполадок, ремонт и замена указанных ниже деталей, возникающих в результате ненадлежащего ухода за автомобилем, аварий, износа, воздействий внешних и иных факторов, не входит в гарантийные обязательства и производится для владельцев автомобилей за плату:

- › очистка топливной системы;
- › регулировка механизма сцепления;
- › регулировка углов установки колес;
- › компьютерная диагностика двигателя;
- › проведение работ по замене шин;
- › балансировка колес;
- › регулировка направления света фар;

а также не входит в гарантийные обязательства и производится для владельцев автомобилей за плату: замена, ремонт или восстановление расходных материалов, прочих элементов, используемых, либо подверженных износу и разрушению при нормальной эксплуатации, в том числе:

- › фильтры;
- › свечи зажигания и накаливания;
- › форсунки впрыска;
- › плавкие предохранители;
- › приводные ремни;
- › лампы и элементы выполняющие их функцию;
- › щеточные узлы электродвигателей, генератора, стартера;
- › тормозные колодки;
- › масла;
- › охлаждающая жидкость;
- › жидкость для гидропривода сцепления и тормозов;
- › консистентные смазки;
- › электролит;
- › хладагент;
- › жидкость для омывателя стекол и фар;
- › топливо;
- › стекла;
- › обивки салона и внутренняя отделка;
- › детали с гальванопокрытием;
- › амортизаторы;
- › пружины;
- › сидения;
- › колесные диски, шины;
- › щетки стеклоочистителей;
- › тормозные соединения или колодки, диски;
- › диски сцепления;
- › резиновые части: шланги, ремни, уплотнители, патрубки, втулки стабилизатора, сайлент-блоки, манжеты, пыльники и др.

2. Гарантийному обслуживанию не подлежат автомобили специального назначения.

Гарантия производителя не распространяется на следующие категории транспортных средств:

---

Автомобили специального назначения;

Транспортное средство, используемое в качестве такси, в соревнованиях, испытаниях или для обучения вождению или используемое для аренды;

Транспортное средство, переоборудованное и модифицированное без одобрения Изготовителя и не соответствующее сертификату одобрения типа транспортного средства (ОТТС);

Транспортное средство, принадлежащее юридическому лицу и используемое вне дорог общего пользования.

3. Регулировочные, контрольно-диагностические работы производятся за счет владельца автомобиля.
4. Гарантийное обслуживание автомобилей осуществляется в случае надлежащего исполнения его владельцем обязанностей, предусмотренных настоящим руководством, сервисной книжкой, договором и иными документами.
5. Расходы по доставке транспортного средства, при отсутствии возможности доступа к автомобилю эвакуатора, в частности, по причине отсутствия автомобильной дороги и/или дороги с твердым покрытием, а также расходы по доставке ж/д транспортом, с преодолением водной преграды (паром), авиа доставке и доставке специальной техникой повышенной проходимости, оплачиваются непосредственно Владелец (доверенным лицом) исполнителю услуг по доставке.

## Обязанности владельца автомобиля

### Владелец автомобиля обязан:

1. Соблюдать рекомендации по эксплуатации и обслуживанию автомобиля, изложенные в данной сервисной книжке и в «Руководстве по эксплуатации».
2. Для выполнения гарантийного ремонта предоставить автомобиль официальному Дилеру.
3. Проводить техническое обслуживание автомобиля в соответствии с требованиями, изложенными в разделе «Техническое обслуживание» данной сервисной книжки. Сохранить отметки о прохождении технических обслуживаний автомобиля на случай, если они потребуются Дилеру. Гарантия на запасные части распространяются только при наличии соответствующих документов на их установку.
4. Внимательно следовать всем рекомендациям, указанным в «Руководстве по эксплуатации»;
5. Регулярно мыть автомобиль и обрабатывать кузов защитными средствами;
6. При обнаружении на кузове отложений дорожной соли, песка, асфальта, гудрона, смолы деревьев и прочих веществ, способных повредить лакокрасочное покрытие, немедленно удалить их, своевременно и за свой счет устранить любые вышеперечисленные повреждения лакокрасочного покрытия кузова.
7. При смене владельца автомобиля, а также при изменении информации об автомобиле и/или о его владельце, незамедлительно обратиться к уполномоченному дилеру Компании GWM для регистрации указанной информации в Карточке регистрации смены владельца, приведенной в данной сервисной книжке.

# Техническое обслуживание автомобиля

Необходимость проведения технического обслуживания:

- › Техническое обслуживание позволяет диагностировать текущее состояние Вашего автомобиля.

В процессе эксплуатации все детали автомобиля неизбежно подвергаются износу.

Для гарантирования безопасности вождения автомобиля необходимо своевременно проходить плановые технические осмотры, надлежащим образом осуществлять обслуживание и ремонт. Это позволит Вашему автомобилю максимально долго сохранять свои эксплуатационные характеристики.

- › Прохождение технического обслуживания позволит Вам управлять автомобилем с большей уверенностью и спокойствием.

При проведении технического обслуживания возможно оценить состояние и осуществить необходимый профилактический ремонт комплектующих и, тем самым, предотвратить возможные серьезные проблемы. Это позволит Вам уверенно пользоваться автомобилем до следующего планового посещения автосервиса.

- › Техническое обслуживание позволит Вам снизить затраты на эксплуатацию автомобиля.
- › Техническое обслуживание позволит Вам увеличить срок службы автомобиля.

Тормозные колодки, шины, а также некоторые другие компоненты автомобиля в процессе работы подвергаются износу и утрачивают свои эксплуатационные качества.

Дальнейшее использование деталей и компонентов, достигших предела износа, может послужить причиной возникновения неисправностей и даже привести к ДТП. Поэтому необходимо своевременно проходить плановое техническое обслуживание.

Техническое обслуживание позволит Вам уменьшить количество проблем, связанных с ремонтом автомобиля.

## Виды технического обслуживания автомобиля

### Ежедневный осмотр и уход

При каждодневной эксплуатации автомобиля его владелец должен проводить осмотр и уход за автомобилем. Объем и периодичность осмотра и ухода за автомобилем определяется его владельцем на основании пробега автомобиля, времени эксплуатации, а также оценивая его состояние в процессе движения. Рекомендуется осмотр и уход за автомобилем производить перед поездкой на длительные расстояния, а также во время мойки или заправки автомобиля.

### Меры безопасности при подготовке и требования к месту проведения технического осмотра автомобиля:

- › Запрещается производить осмотр в тех местах, где при этом создается помеха движению пешеходов или транспорта.
- › Не производите осмотр на наклонной местности, т.к. автомобиль может сдвинуться с места, что создаст опасность получения травмы.
- › Во избежание случайного получения травмы начинайте осмотр только после полного прекращения вращения колес и постановки автомобиля на стояночный тормоз.

### Меры безопасности при осмотре моторного отсека автомобиля:

- › Не производите осмотр при работающем двигателе — это очень опасно.
- › Запрещается производить осмотр при включенном зажигании — это может привести к травмам.

- › Во избежание ожога не прикасайтесь к выхлопной трубе и радиатору сразу после выключения двигателя.
- › Во избежание возгорания запрещается помещать посторонние предметы в моторный отсек, в особенности бумагу, ткань и прочие легковоспламеняющиеся материалы.
- › Во избежание возникновения неисправностей запрещается отсоединять шланги и провода.

### **Объекты проверки и порядок осмотра**

1. Откройте капот (отсек двигателя)
  - › уровень тормозной жидкости
  - › уровень масла в двигателе
  - › уровень охлаждающей жидкости
  - › уровень омывающей жидкости
2. Осмотр снаружи автомобиля
  - › давление в шинах
  - › трещины, повреждения шин
  - › глубина протектора шин, чрезмерный износ
  - › загрязнения, повреждения осветительных приборов
3. На месте водителя
  - › функционирование стояночного тормоза
  - › работа двигателя
  - › работа педали тормоза
  - › подача омывающей жидкости
  - › работа стеклоочистителей
  - › работа системы освещения и указателей поворота
4. Во время движения
  - › работа тормозной системы
  - › работа двигателя на низкой скорости и при ускорении
  - › проверка неисправностей, обнаруженных в предыдущий день

### **Плановое техническое обслуживание автомобиля**

Владелец автомобиля должен проводить плановое техническое обслуживание автомобиля в строгом соответствии со сроками и в объеме, указанными в «Графике планового технического обслуживания», приведенном ниже в данной сервисной книжке.

Во избежание возникновения непредвиденного ущерба, а также в целях сохранения гарантийного обслуживания автомобиля для прохождения планового технического обслуживания, обращайтесь только в сервисные центры Компании GWM.

После проведения планового технического обслуживания работники сервисного центра Компании GWM должны поставить соответствующие отметку в талоне технического обслуживания и заверить ее печатью сервисного центра Компании GWM.

# График планового технического обслуживания

## Лист технического обслуживания Kingkong Poer (4C20B)

Позиция	Месяцы	12	24	36	48	60	72	84	96	108	120	132	144	156	168	180	192	204
	(км) × 1000	10	25	40	55	70	85	100	115	130	145	160	175	190	205	220	235	250
Моторное масло*	R	R	R	R	R	R	R	R	R	R	R	R	R	R	R	R	R	R
Прокладка сливной пробки картера двигателя*	R	R	R	R	R	R	R	R	R	R	R	R	R	R	R	R	R	R
Масляный фильтр*	R	R	R	R	R	R	R	R	R	R	R	R	R	R	R	R	R	R
Топливный фильтр		R		R		R		R		R		R		R		R		
Дроссельная заслонка		C		C		C		C		C		C		C		C		
Внутренние и соединительные патрубки интеркулера		C		C		C		C		C		C		C		C		
Свечи зажигания			R			R			R			R			R			
Приводной ремень генератора / насоса охлаждающей жидкости	Замена не реже чем через каждые 100 000 км																	
Масло раздаточной коробки*	Замена не реже чем через каждые 50 000 км																	
Масло дифференциала*	Первая замена через 50 000 км или 36 месяцев, следующие замены через каждые 100 000 км или 36 месяцев																	
Основные болты и гайки	I	I	I	I	I	I	I	I	I	I	I	I	I	I	I	I	I	I
Дисковые тормоза	I	I	I	I	I	I	I	I	I	I	I	I	I	I	I	I	I	I
Давление и износ шин	I	I	I	I	I	I	I	I	I	I	I	I	I	I	I	I	I	I
Перестановка колес	R	R	R	R	R	R	R	R	R	R	R	R	R	R	R	R	R	R
Проверка углов установки колес		I		I		I		I		I		I		I		I		
Шаровые соединения и пыльники		I		I		I		I		I		I		I		I		
Элемент воздушного фильтра*	C	R	C	R	C	R	C	R	C	R	C	R	C	R	C	R	C	C
Фильтр кондиционера воздуха*	C	R	C	R	C	R	C	R	C	R	C	R	C	R	C	R	C	C
Радиатор охлаждения (внешнее состояние)	I	I	I	I	I	I	I	I	I	I	I	I	I	I	I	I	I	I
Интеркулер (внешнее состояние)	I	I	I	I	I	I	I	I	I	I	I	I	I	I	I	I	I	I
Фильтр адсорбера паров топлива*	C	I/R	C	I/R	C	I/R	C	I/R	C	I/R	C	I/R	C	I/R	C	I/R	C	C
Охлаждающая жидкость двигателя	Замена через каждые 2 года или 40 000 км																	
Тормозная жидкость	Замена через каждые 2 года или 40 000 км																	
Дренажные трубки люка в крыше	I	I	I	I	I	I	I	I	I	I	I	I	I	I	I	I	I	I
Аккумуляторная батарея	I	I	I	I	I	I	I	I	I	I	I	I	I	I	I	I	I	I
Утечки (масло/ОЖ/электричество/воздух)	I	I	I	I	I	I	I	I	I	I	I	I	I	I	I	I	I	I
Система освещения	I	I	I	I	I	I	I	I	I	I	I	I	I	I	I	I	I	I
Состояние кузова ТС				I	Проверка через каждые 24 месяца эксплуатации													
Тормозные колодки и диски	I	I	I	I	I	I	I	I	I	I	I	I	I	I	I	I	I	I
Стояночный тормоз	I	I	I	I	I	I	I	I	I	I	I	I	I	I	I	I	I	I
Свободный ход педали тормоза	I	I	I	I	I	I	I	I	I	I	I	I	I	I	I	I	I	I
Шины	I	I	I	I	I	I	I	I	I	I	I	I	I	I	I	I	I	I
Патрубки системы охлаждения и радиатора	I	I	I	I	I	I	I	I	I	I	I	I	I	I	I	I	I	I

Подвеска (пыльники, шаровые шарниры и ступичные подшипники)	I	I	I	I	I	I	I	I	I	I	I	I	I	I	I	I	I	I	I
Рулевое управление (свободный ход, пыльники)	I	I	I	I	I	I	I	I	I	I	I	I	I	I	I	I	I	I	I
Система кондиционирования воздуха	I	I	I	I	I	I	I	I	I	I	I	I	I	I	I	I	I	I	I
Лакокрасочное покрытие	I	I	I	I	I	I	I	I	I	I	I	I	I	I	I	I	I	I	I
Люк в крыше	I	I	I	I	I	I	I	I	I	I	I	I	I	I	I	I	I	I	I
Стеклоочистители, звуковой сигнал	I	I	I	I	I	I	I	I	I	I	I	I	I	I	I	I	I	I	I
Аккумуляторная батарея	I	I	I	I	I	I	I	I	I	I	I	I	I	I	I	I	I	I	I
Считывание кодов неисправности с помощью диагностического тестера	I	I	I	I	I	I	I	I	I	I	I	I	I	I	I	I	I	I	I
Приводные валы и пыльники	I	I	I	I	I	I	I	I	I	I	I	I	I	I	I	I	I	I	I
Топливные магистрали и пробка топливного бака	I	I	I	I	I	I	I	I	I	I	I	I	I	I	I	I	I	I	I
Масло АКПП	I	I	I	I	I	I	R	I	I	I	I	I	I	I	R	I	I	I	I
<b>I:</b> означает «Проверка», при необходимости — регулировка, подгонка, чистка или замена; <b>R:</b> означает «Замена»; <b>L:</b> означает «Смазка»; <b>C:</b> означает «Чистка/Промывка»; <b>*:</b> означает «При тяжелых условиях эксплуатации интервал ТО сокращается»																			

График технического обслуживания Kingkong Poer (в зависимости от того, что наступит ранее)																		
Время	Месяц	6	12	24	36	48	60	72	84	96	108	120	132	144	156	168	180	
Пробег	км(1000 км)	5	10	20	30	40	50	60	70	80	90	100	110	120	130	140	150	
Работы	Моторное масло	З	З	З	З	З	З	З	З	З	З	З	З	З	З	З	З	
	Масляный фильтр	З	З	З	З	З	З	З	З	З	З	З	З	З	З	З	З	
	Прокладка сливного болта масляного поддона	З	З	З	З	З	З	З	З	З	З	З	З	З	З	З	З	
	Топливный фильтр тонкой очистки			З		З		З		З		З		З		З		
	Топливный фильтр грубой ОЧИСТКИ			З		З		З		З		З		З		З		
	Воздушный фильтр	П	П	П	П	З	П	П	П	З	П	П	П	З	П	П	П	
	Масло К ПП (МТ)			З		П		П		З		П		П		З		
	Трансмиссионное масло для автоматической коробки передач (АТ)	П	П	П	П	П	П	П	П	П	З	П	П	П	П	П	П	
	Трансмиссионное масло для раздаточной коробки			П		П		П		З		П		П		П		
		Производится замена каждые 4 года или 80 000 км. (в зависимости от того, что наступит ранее)																
	Трансмиссионное масло для редуктора заднего моста			П		П		З		П		П		П		П		
		Первая замена 3 года или 60 000 км. далее замена каждые 5 лет или 100 000 км. (в зависимости от того, что наступит ранее)																
Трансмиссионное масло для редуктора переднего моста			П		П		З		П		П		П		П			
	Первая замена 3 года или 60 000 км. далее замена каждые 5 лет или 100 000 км. (в зависимости от того, что наступит ранее)																	
Тормозная жидкость	П		П		З		П		З		П		З		П			
Работы	Антифриз	П		П		З		П		З		П		З		П		
		Первая замена 4 года или 40 000 км. далее замена каждые 5 лет или 100 000 км (в зависимости от того, что наступит ранее)																
	Масло ГУР	П		П		З		П		З		П		З		П		
	Фильтр салона	П	П	З	П	З	П	З	П	З	П	З	П	З	П	З	П	
	Ремень ГРМ	П		П		П		П		З		П		П		П		
	Ролик ремня ГРМ	П		П		П		П		З		П		П		П		
	Чистка патрубков и интеркулера	П	П	П	П	П	П	М	П	П	П	П	П	М	П	П	П	
Примечание:																		
1) "З" - замена, "П" - проверка, "М" - чистка (промывка)																		
2) При каждом проведении технического обслуживания производится проверка воздушного и салонного фильтра. В случае если имеются необходимость в их замене, производится замена.																		
3) Интеркулер и патрубки интеркулера, адсорбер осматриваются один раз в 12 месяцев или каждые 10 000 км (если имеются следы масла, производится чистка)																		
Плановые работы по очистке производятся каждые 72 месяца или каждые 60 000 км.																		



---

## Пункты проверки технических жидкостей

### 1. Проверка уровня масла:

Регулярно проверяйте уровень моторного масла и проводите его замену в соответствии с регламентом. Пренебрежение проверкой может привести к плохому смазыванию вращающихся частей двигателя, возникновению неполадок и повреждению двигателя из-за нехватки масла или его старения.

### 2. Проверка уровня тормозной жидкости:

Регулярно проверяйте уровень жидкости в бачке. Он должен находиться между верхней и нижней метками. Если уровень тормозной жидкости находится ниже нижней метки, необходимо долить ее так, чтобы он поднялся до положения между нижней и верхней метками, а также проверить тормозную систему на наличие утечек.

### 3. Проверка уровня охлаждающей жидкости:

Регулярно проверяйте уровень жидкости в бачке. Он должен находиться между верхней и нижней метками. Если уровень охлаждающей жидкости находится ниже нижней метки, необходимо долить ее так, чтобы он поднялся до положения между нижней и верхней метками, а также проверить систему охлаждения на наличие утечек.

## Тяжелые условия эксплуатации

При эксплуатации автомобиля в тяжелых условиях эксплуатации, следует сократить интервалы сервисного обслуживания до 7500 км.

Также рекомендуется производить проверку всех технических жидкостей каждые 1000-2000км.

К тяжелым условиям эксплуатации относится следующее:

1. Поездки с высокими нагрузками.
2. Буксировка прицепа.
3. Эксплуатация автомобиля по пыльным дорогам и по расчлененной местности (в т.ч. шахтные/строительные площадки и грунтовые дороги).
4. Длительная работа двигателя на холостых оборотах или езда на малых оборотах на большие расстояния.
5. Частая эксплуатация на высоте выше 2000м над уровнем моря.
6. Частые поездки на расстояние менее 8км.
7. Непрерывное движение на высокой скорости (более 70% от максимальной скорости автомобиля) более 2 часов.
8. Движение по ухабистым или залитым водой дорогам, холмистой или горной местности.

# Свидетельство о прохождении планового технического обслуживания

## Свидетельство о прохождении планового технического обслуживания

Первое техническое обслуживание через 10 000 км пробега либо через каждые 12 месяцев. Далее, через каждые 15 000 км пробега либо через каждые 12 месяцев эксплуатации не обходимо своевременно посещать сервисный центр Компании GWM для прохождения технического осмотра и обслуживания.

### Отметка о плановом техническом обслуживании

Дата текущего технического обслуживания:  
Пробег на момент текущего технического обслуживания:  
Пробег к моменту следующего технического обслуживания:  
Представитель сервисного центра:  
Печать сервисного центра:

### Отметка о плановом техническом обслуживании

Дата текущего технического обслуживания:  
Пробег на момент текущего технического обслуживания:  
Пробег к моменту следующего технического обслуживания:  
Представитель сервисного центра:  
Печать сервисного центра:

### Отметка о плановом техническом обслуживании

Дата текущего технического обслуживания:  
Пробег на момент текущего технического обслуживания:  
Пробег к моменту следующего технического обслуживания:  
Представитель сервисного центра:  
Печать сервисного центра:

### Отметка о плановом техническом обслуживании

Дата текущего технического обслуживания:  
Пробег на момент текущего технического обслуживания:  
Пробег к моменту следующего технического обслуживания:  
Представитель сервисного центра:  
Печать сервисного центра:

### Отметка о плановом техническом обслуживании

Дата текущего технического обслуживания:  
Пробег на момент текущего технического обслуживания:  
Пробег к моменту следующего технического обслуживания:  
Представитель сервисного центра:  
Печать сервисного центра:

### Отметка о плановом техническом обслуживании

Дата текущего технического обслуживания:  
Пробег на момент текущего технического обслуживания:  
Пробег к моменту следующего технического обслуживания:  
Представитель сервисного центра:  
Печать сервисного центра:

### Отметка о плановом техническом обслуживании

Дата текущего технического обслуживания:  
Пробег на момент текущего технического обслуживания:  
Пробег к моменту следующего технического обслуживания:  
Представитель сервисного центра:  
Печать сервисного центра:

### Отметка о плановом техническом обслуживании

Дата текущего технического обслуживания:  
Пробег на момент текущего технического обслуживания:  
Пробег к моменту следующего технического обслуживания:  
Представитель сервисного центра:  
Печать сервисного центра:

7

Гарантийное  
обслуживание

## Свидетельство о прохождении планового технического обслуживания

Первое техническое обслуживание через 10 000 км пробега либо через каждые 12 месяцев. Далее, через каждые 15 000 км пробега либо через каждые 12 месяцев эксплуатации не обходимо своевременно посещать сервисный центр Компании GWM для прохождения технического осмотра и обслуживания.

<p><b>Отметка о плановом техническом обслуживании</b></p> <p>Дата текущего технического обслуживания:</p> <p>Пробег на момент текущего технического обслуживания:</p> <p>Пробег к моменту следующего технического обслуживания:</p> <p>Представитель сервисного центра:</p> <p>Печать сервисного центра:</p>	<p><b>Отметка о плановом техническом обслуживании</b></p> <p>Дата текущего технического обслуживания:</p> <p>Пробег на момент текущего технического обслуживания:</p> <p>Пробег к моменту следующего технического обслуживания:</p> <p>Представитель сервисного центра:</p> <p>Печать сервисного центра:</p>
<p><b>Отметка о плановом техническом обслуживании</b></p> <p>Дата текущего технического обслуживания:</p> <p>Пробег на момент текущего технического обслуживания:</p> <p>Пробег к моменту следующего технического обслуживания:</p> <p>Представитель сервисного центра:</p> <p>Печать сервисного центра:</p>	<p><b>Отметка о плановом техническом обслуживании</b></p> <p>Дата текущего технического обслуживания:</p> <p>Пробег на момент текущего технического обслуживания:</p> <p>Пробег к моменту следующего технического обслуживания:</p> <p>Представитель сервисного центра:</p> <p>Печать сервисного центра:</p>
<p><b>Отметка о плановом техническом обслуживании</b></p> <p>Дата текущего технического обслуживания:</p> <p>Пробег на момент текущего технического обслуживания:</p> <p>Пробег к моменту следующего технического обслуживания:</p> <p>Представитель сервисного центра:</p> <p>Печать сервисного центра:</p>	<p><b>Отметка о плановом техническом обслуживании</b></p> <p>Дата текущего технического обслуживания:</p> <p>Пробег на момент текущего технического обслуживания:</p> <p>Пробег к моменту следующего технического обслуживания:</p> <p>Представитель сервисного центра:</p> <p>Печать сервисного центра:</p>
<p><b>Отметка о плановом техническом обслуживании</b></p> <p>Дата текущего технического обслуживания:</p> <p>Пробег на момент текущего технического обслуживания:</p> <p>Пробег к моменту следующего технического обслуживания:</p> <p>Представитель сервисного центра:</p> <p>Печать сервисного центра:</p>	<p><b>Отметка о плановом техническом обслуживании</b></p> <p>Дата текущего технического обслуживания:</p> <p>Пробег на момент текущего технического обслуживания:</p> <p>Пробег к моменту следующего технического обслуживания:</p> <p>Представитель сервисного центра:</p> <p>Печать сервисного центра:</p>

## Свидетельство о прохождении планового технического обслуживания

Первое техническое обслуживание через 10 000 км пробега либо через каждые 12 месяцев. Далее, через каждые 15 000 км пробега либо через каждые 12 месяцев эксплуатации не обходимо своевременно посещать сервисный центр Компании GWM для прохождения технического осмотра и обслуживания.

### Отметка о плановом техническом обслуживании

Дата текущего технического обслуживания:  
Пробег на момент текущего технического обслуживания:  
Пробег к моменту следующего технического обслуживания:  
Представитель сервисного центра:  
Печать сервисного центра:

### Отметка о плановом техническом обслуживании

Дата текущего технического обслуживания:  
Пробег на момент текущего технического обслуживания:  
Пробег к моменту следующего технического обслуживания:  
Представитель сервисного центра:  
Печать сервисного центра:

### Отметка о плановом техническом обслуживании

Дата текущего технического обслуживания:  
Пробег на момент текущего технического обслуживания:  
Пробег к моменту следующего технического обслуживания:  
Представитель сервисного центра:  
Печать сервисного центра:

### Отметка о плановом техническом обслуживании

Дата текущего технического обслуживания:  
Пробег на момент текущего технического обслуживания:  
Пробег к моменту следующего технического обслуживания:  
Представитель сервисного центра:  
Печать сервисного центра:

### Отметка о плановом техническом обслуживании

Дата текущего технического обслуживания:  
Пробег на момент текущего технического обслуживания:  
Пробег к моменту следующего технического обслуживания:  
Представитель сервисного центра:  
Печать сервисного центра:

### Отметка о плановом техническом обслуживании

Дата текущего технического обслуживания:  
Пробег на момент текущего технического обслуживания:  
Пробег к моменту следующего технического обслуживания:  
Представитель сервисного центра:  
Печать сервисного центра:

### Отметка о плановом техническом обслуживании

Дата текущего технического обслуживания:  
Пробег на момент текущего технического обслуживания:  
Пробег к моменту следующего технического обслуживания:  
Представитель сервисного центра:  
Печать сервисного центра:

### Отметка о плановом техническом обслуживании

Дата текущего технического обслуживания:  
Пробег на момент текущего технического обслуживания:  
Пробег к моменту следующего технического обслуживания:  
Представитель сервисного центра:  
Печать сервисного центра:

7

Гарантийное  
обслуживание

---

## Свидетельство о прохождении планового технического обслуживания

Первое техническое обслуживание через 10 000 км пробега либо через каждые 12 месяцев. Далее, через каждые 15 000 км пробега либо через каждые 12 месяцев эксплуатации не обходимо своевременно посещать сервисный центр Компании GWM для прохождения технического осмотра и обслуживания.

### Отметка о плановом техническом обслуживании

Дата текущего технического обслуживания:

Пробег на момент текущего технического обслуживания:

Пробег к моменту следующего технического обслуживания:

Представитель сервисного центра:

Печать сервисного центра:

### Отметка о плановом техническом обслуживании

Дата текущего технического обслуживания:

Пробег на момент текущего технического обслуживания:

Пробег к моменту следующего технического обслуживания:

Представитель сервисного центра:

Печать сервисного центра:

### Отметка о плановом техническом обслуживании

Дата текущего технического обслуживания:

Пробег на момент текущего технического обслуживания:

Пробег к моменту следующего технического обслуживания:

Представитель сервисного центра:

Печать сервисного центра:

### Отметка о плановом техническом обслуживании

Дата текущего технического обслуживания:

Пробег на момент текущего технического обслуживания:

Пробег к моменту следующего технического обслуживания:

Представитель сервисного центра:

Печать сервисного центра:

### Отметка о плановом техническом обслуживании

Дата текущего технического обслуживания:

Пробег на момент текущего технического обслуживания:

Пробег к моменту следующего технического обслуживания:

Представитель сервисного центра:

Печать сервисного центра:

### Отметка о плановом техническом обслуживании

Дата текущего технического обслуживания:

Пробег на момент текущего технического обслуживания:

Пробег к моменту следующего технического обслуживания:

Представитель сервисного центра:

Печать сервисного центра:

### Отметка о плановом техническом обслуживании

Дата текущего технического обслуживания:

Пробег на момент текущего технического обслуживания:

Пробег к моменту следующего технического обслуживания:

Представитель сервисного центра:

Печать сервисного центра:

### Отметка о плановом техническом обслуживании

Дата текущего технического обслуживания:

Пробег на момент текущего технического обслуживания:

Пробег к моменту следующего технического обслуживания:

Представитель сервисного центра:

Печать сервисного центра:

## Карточка замены одометра

---

### Карточка замены одометра

В случае неисправности одометра просим Вас обращаться в сервисные центры Компании GWM для его замены.

Отметка о замене одометра

Дата замены:

---

Показания старого одометра (км):

---

Показания нового одометра (км):

---

Наименование сервисного центра:

---

Печать сервисного центра:

---

7

Гарантийное  
обслуживание

---

## Карточка замены одометра

В случае неисправности одометра просим Вас обращаться в сервисные центры Компании GWM для его замены.

Отметка о замене одометра

Дата замены:

Показания старого одометра (км):

Показания нового одометра (км):

Наименование сервисного центра:

Печать сервисного центра:

---

7

Гарантийное  
обслуживание



## Карточка регистрации смены владельца

### Информация о новом владельце

ФИО владельца/наименование компании:

Номер паспорта/регистрационный номер компании:

Городской телефон:

Мобильный телефон:

E-mail:

Почтовый индекс:

Полный адрес:

### Информация об автомобиле:

Модель:

Идентификационный номер (VIN-код):

Номер двигателя:

Цвет:

Номерной знак:

Пробег:

отличное

Изменение почтового адреса

Дополнительно выдано

7

Подпись владельца

Подпись представителя сервисного центра:

Подпись прежнего владельца:

Сервисный центр (печать):

Подпись нового владельца:

Подпись нового владельца:

Дата: год месяц число

---

Информация о новом владельце

ФИО владельца/наименование компании:

Номер паспорта/регистрационный номер компании:

Городской телефон:

Мобильный телефон:

E-mail:

Почтовый индекс:

Полный адрес:

Информация об автомобиле:

Модель:

Идентификационный номер (VIN-код):

Номер двигателя:

Цвет:

Номерной знак:

Пробег:

отличное

Изменение почтового адреса

Дополнительно выдано

Подпись владельца

Подпись представителя сервисного центра:

Подпись прежнего владельца:

Сервисный центр (печать):

Подпись нового владельца:

Подпись нового владельца:

Дата: год месяц число

7

Гарантийное  
обслуживание

## Особые отметки

Дата	Описание

7

Гарантийное  
обслуживание

## Предпродажная подготовка

---

Перед передачей автомобиля владельцу была выполнена предпродажная подготовка.

---

Печать и подпись официального дилера  
Компании GWM

7

Гарантийное  
обслуживание

7

Гарантийное  
обслуживание

# 8

## Технические параметры

---

Идентификационный  
номер автомобиля..... 190

Параметры автомобиля . 192



# Идентификационный номер автомобиля

## Оснащение автомобиля

Обратите внимание, что в руководстве представлено оборудование стандартной комплектации автомобиля, комплектации под государственный стандарт страны-производителя и специальных комплектаций. Поэтому некоторые виды и функции оборудования, описанные здесь, могут быть доступны не во всех странах и могут не входить в комплектацию вашего автомобиля. Информацию о комплектации вашего автомобиля вы можете найти в документах, предоставленных вам при его покупке, или обратиться за ней к официальному дилеру, у которого вы приобрели автомобиль.

## Идентификационный номер автомобиля

Идентификационный номер автомобиля (VIN) — это уникальный идентификационный код транспортного средства, который располагается в следующих местах:

- › Слева над приборной панелью;

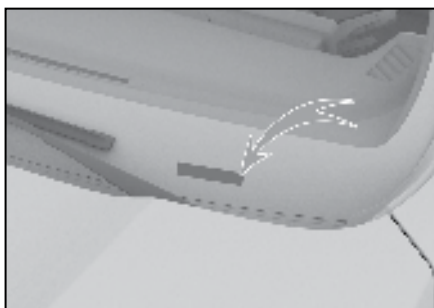

7D7A25CA2C34

- › На передней части правого лонжерона;



3FA10CEE5655

- › На заводском шильдике автомобиля под защелкой правой центральной стойки.

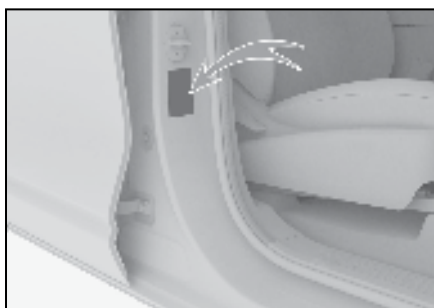

5630A73F5C4A

## **i** Полезная информация

После подключения диагностического прибора к бортовому диагностическому интерфейсу можно считать информацию об идентификационном номере автомобиля, хранящуюся в электронном блоке управления.

## Номер двигателя

### GW4C20B

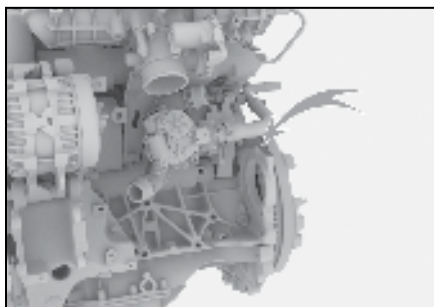

6BB110FE6359

Номер двигателя выгравирован на блоке цилиндров над стартером в месте, показанном на рисунке.

## **i** Полезная информация

Для удобства со стороны отвода отработавших газов на крышке головки блока цилиндров также имеется наклейка с указанием модели и номера двигателя.

## GW4D20M



FA6015BAE6DC

Номер двигателя выгравирован на блоке цилиндров в месте, показанном на изображении.

### **i** Полезная информация

Для удобства на крышке ГРМ также прикреплена табличка с информацией о типе и серийном номере двигателя.



Технические  
параметры



# Параметры автомобиля

## Основные параметры

Основные параметры, такие как размеры автомобиля, масса, расход топлива, нормы выбросов и максимальная скорость, приведены в официальных документах, которые поставляются в комплекте с автомобилем.

### **⚠ Внимание!**

Все параметры, указанные в данном руководстве, кроме специально отмеченных или отдельно перечисленных, относятся к версиям с базовой комплектацией. Для автомобилей со специальной комплектацией или автомобилей, произведенных для других стран, некоторые параметры могут отличаться. Следует ориентироваться на параметры, указанные в официальных документах к конкретному автомобилю.

## Динамические характеристики

### Двигатель

Модель	Тип	Максимальная полезная мощность/ обороты [кВт/об/мин]	Максимальный полезный крутящий момент/обороты [Н*м / об/мин]	Максимальный преодолеваемый подъем [%]
GW4C20B	Бензиновый двигатель с турбонаддувом	140/4000–5500	360/1800–3600	40 (2WD); 65 (4WD)
GW4D20M	Дизельный двигатель с наддувом (высокой мощности)	120/3600	400/1500–2500	40 (2WD); 45 (4WD)
	Дизельный двигатель с наддувом (малой мощности)	110/3600	400/1500–2500	

## Технические характеристики шин

Аспект		Данные
Спецификация	Стандартные шины	235/65R17 108H
	Запасное колесо	
Давление в шинах		См. табличку с информацией о давлении в шинах на центральной стойке.
Цепь противоскольжения	Спецификация	Рекомендуется использовать цепь противоскольжения из полиуретана T120 TPU
	Место установки	Задние колеса

## Параметры колес

Аспект		Данные
Параметры динамической балансировки	Односторонняя (г)	≤15
	Двухсторонняя (г)	≤25

Аспект		Данные	
Позиционные параметры	Задние колеса	Развал задних колес	$0^\circ \pm 30'$ (боковое отклонение $\leq 30'$ )
		Схождение задних колес	$0^\circ \pm 30'$ (боковое отклонение $\leq 30'$ )
	Передние колеса	Угол продольного наклона оси поворота колеса	$3,4^\circ \pm 30'$ (боковое отклонение $\leq 30'$ )
		Развал передних колес	$12' \pm 30'$ (боковое отклонение $\leq 30'$ )
		Схождение передних колес	$5' \pm 5'$ (боковое отклонение $\leq 2'$ )
		Угол поперечного наклона оси поворота колеса	$11,38^\circ \pm 30'$ (боковое отклонение $\leq 30'$ )

## Технические характеристики подвески

Аспект	Данные
Передняя подвеска	Независимая подвеска со сдвоенным поперечным рычагом
Задняя подвеска	Зависимая подвеска с продольной листовой рессорой

## Параметры тормозной системы

Аспект		Данные
Педаль тормоза	Свободный ход [мм]	$10,3 \pm 1$
Передние тормозные колодки (фрикционный материал)	Минимальная предельная толщина [мм]	2
Задние тормозные колодки (фрикционный материал)	Минимальная предельная толщина [мм]	2
Передние тормозные диски	Минимальная предельная толщина [мм]	29
Задние тормозные диски	Минимальная предельная толщина [мм]	20

## Параметры жидкости

### Моторное масло GW4D20M

Что касается автомобилей по стандарту не ниже Euro-V (с сажевыми фильтрами), то если Вы делаете выбор в пользу масел стандарта ACEA (Европейской ассоциации автопроизводителей), мы можем порекомендовать следующее:

- › Если температура воздуха в Вашем регионе выше  $-30^\circ\text{C}$ , мы рекомендуем использовать полностью синтетическое моторное масло C3 5W-30.
- › Если температура воздуха в Вашем регионе ниже  $-30^\circ\text{C}$ , мы рекомендуем использовать полностью синтетическое моторное масло C3 0W-30.

Что касается автомобилей по стандарту Euro-IV (без сажевых фильтров), то если Вы делаете выбор в пользу масел стандарта ACEA (Европейской ассоциации автопроизводителей), мы можем порекомендовать следующее:

- › Если температура воздуха в Вашем регионе выше  $-30^\circ\text{C}$ , мы рекомендуем использовать полностью синтетическое моторное масло A3/B4 5W-40.
- › Если температура воздуха в Вашем регионе ниже  $-30^\circ\text{C}$ , мы рекомендуем использовать полностью синтетическое моторное масло A3/B4 0W-40.

## GW4C20B моторное масло

Если Вы делаете выбор в пользу масел стандарта API (Американского института нефти), мы можем порекомендовать следующее:

Аспект	Данные	
Температура окружающей среды	от -30°C и выше	-30°C и ниже
Класс качества	SN	SN
Класс вязкости	5W-30	0W-30

Если Вы делаете выбор в пользу масел стандарта ACEA (Европейской ассоциации автопроизводителей), мы можем порекомендовать следующее:

- › Если температура воздуха в Вашем регионе выше -30 °С, мы рекомендуем использовать полностью синтетическое моторное масло C2 5W-30.
- › Если температура в Вашем регионе ниже -30°C, мы рекомендуем использовать полностью синтетическое моторное масло C2 0W-30.

## Объем моторного масла

Тип двигателя	Объем [л] (справочное значение)
GW4C20B	5,0±0,1 (только замена масла) 5,5±0,1 (замена масла и масляного фильтра)
GW4D20M	5,4±0,1 (только замена масла) 5,7±0,1 (замена масла и масляного фильтра)

## Прочие масляные жидкости

Тип масляной жидкости	Спецификация	Объем [л] (справочное значение)
Трансмиссионное масло	GL-4 75W-80	2,8±0,1
Передний редуктор в сборе	TRANSMISSION DUAL9 FE 75W-90	1,05±0,05
Задний мост в сборе		2,4±0,1
Масло для раздаточной коробки	Dexron III	1,5±0,05
Тормозная жидкость	Синтетическая тормозная жидкость DOT4	0,98±0,1
Жидкость гидроусилителя рулевого управления	FLUIDE DA	1,1±0,1
Жидкость для охлаждения двигателя	Этиленгликоль-35 (кроме регионов с очень низкими температурами)	7,8±0,5 (модель GW4C20B)
	Этиленгликоль-45 (для регионов с очень низкими температурами)	9±0,5 (модель GW4D20M)
Жидкость омывателя ветрового стекла	--	2,8±0,2

### Полезная информация

Приведенные выше объемы жидкости являются расчетными значениями. Фактически используемые объемы могут незначительно отличаться в зависимости от продукта, оборудования и климата.

## Параметры сидений

Аспект		Данные
Проектное положение направляющих сиденья		Сдвинуто вперед на 50 мм из задней позиции
Проектный угол наклона спинки сиденья	Передние сиденья	24°
	Задние сиденья	25°
Стандартный угол наклона спинки сиденья	Передние сиденья	22–25°
	Задние сиденья	25°



Технические  
параметры

# 9

# Указатели

---

Алфавитный указатель .. 198



# Алфавитный указатель

## Латинский алфавит

### М

- MP5-плеер 103
- Внешнее подключаемое оборудование 104
- Интерфейс главного меню 106
- Кнопки на рулевом колесе 103
- Локальное мультимедиа 107
- Мультимедийные переключатели 103
- Оснащение автомобиля 103
- Панель быстрого доступа 107
- Подключение мобильного телефона 107
- Работа с центральным дисплеем 105
- Системные настройки 109
- Строка состояния на центральном дисплее 104

## Алфавит на кириллице

### Б

- Багажное отделение 19
  - Оснащение автомобиля 19
  - Открытие и закрытие двери багажного отделения 19
  - Перевозка грузов 19
- Блокировка дифференциала 78
  - Блокировка и разблокировка дифференциала 78
  - Общие сведения о блокировке дифференциала 78
  - Оснащение автомобиля 78, 79
  - Полный привод с электронным управлением 79
- Буксировка 138
  - Буксировка за буксировочный крюк 139
  - Буксировочный крюк 139
  - Буксировочный трос 139
  - Оснащение автомобиля 138

### В

- Внешний вид 4
- Водительские инструменты 128
  - Оснащение автомобиля 128
  - Размещение 128
- В случае дорожно-транспортного происшествия 134
  - В случае дорожно-транспортного происшествия 134
  - Если автомобиль застрял или «сел» на днище 134
  - Оснащение автомобиля 134
- Выключатель питания 70

- Оснащение автомобиля 70
- Переключение замка зажигания 70

### Г

- График планового технического обслуживания 173

### Д

- Детские удерживающие системы 119
  - Информация о применимости детских автокресел стандарта ISOFIX 119
  - Оснащение автомобиля 119
  - Особые указания по установке детского автокресла 121
  - Порядок установки детского автокресла 120
  - Рекомендуемые модели детских автокресел 119
  - Точки крепления детских автокресел 119

### З

- Замена деталей 150
  - Замена предохранителя 150
  - Замена щеток очистителя ветрового стекла (тип I) 151
  - Замена щеток очистителя ветрового стекла (тип II) 152
  - Лампы 153
  - Оснащение автомобиля 150
- Замена колеса 131
  - Оснащение автомобиля 131
  - Подготовка перед заменой колеса 131
  - Признаки неисправных шин 131
  - Процедура замены колеса 131
- Замки дверей 16
  - Аварийная блокировка 17
  - Автоматическая блокировка во время движения 17
  - Автоматическая повторная блокировка 17
  - Автоматическая разблокировка при столкновении 18
  - Блокировка и разблокировка кнопкой ключа 16
  - Блокировка и разблокировка кнопкой центрального замка 16
  - Блокировка и разблокировка механическим ключом 16
  - Детский замок 17
  - Оснащение автомобиля 16
  - Разблокировка при отключении зажигания 17
  - Разблокировка с помощью внутренней ручки 16
- Запасное колесо 129
  - Извлечение и возврат в исходное положение 129
- Заправка топливом 22

- Информация о топливе 24
- Оснащение автомобиля 22
- Способы заправки 22
- Запуск автомобиля от внешнего источника 135
  - Оснащение автомобиля 135
  - Признаки разряженного аккумулятора 135
  - Способы запуска двигателя от другого транспортного средства 135
- Запуск и выключение автомобиля 71
  - Выключение автомобиля 71
  - Запуск автомобиля 71
  - Оснащение автомобиля 71
- Зеркала заднего вида 31
  - Наружные зеркала заднего вида 31
  - Оснащение автомобиля 31
  - Салонное зеркало заднего вида 31
  - Функция обогрева наружных зеркал заднего вида 32

## И

- Идентификационные данные автомобиля 192
  - Идентификационный номер автомобиля 192
  - Номер двигателя 192
  - Оснащение автомобиля 192
- Индикаторы на приборной панели 94
  - Индикаторы на приборной панели 94
  - Оснащение автомобиля 94
- Интерьер 5

## К

- Капот 25
  - Закрывание 25
  - Оснащение автомобиля 25
  - Открывание 25
- Карточка замены одометра 184
- Карточка регистрации смены владельца 186
- Ключи 14
  - Замена элемента питания 15
  - Информация о ключах 14
  - Кнопки 14
  - Оснащение автомобиля 14

## М

- Меры предосторожности 98
  - Bluetooth 98
  - USB-накопители 98
  - Безопасность 98
  - Информация о радио 98
  - Оснащение автомобиля 98
  - Эксплуатация 98
- Моторный отсек 145

- Аккумуляторная батарея 148
- Жидкость гидроусилителя рулевого управления 147
- Жидкость для охлаждения двигателя 146
- Масла и жидкости 145
- Меры предосторожности 145
- Моторное масло 146
- Омывающая жидкость для ветрового стекла 148
- Оснащение автомобиля 145
- Радиатор, вентилятор 148
- Тормозная жидкость 147

## Н

- Набор бортовых инструментов 128
- Необходимость технического обслуживания автомобиля и ухода за ним 144

## О

- Обозначения и наклейки для обеспечения безопасности 149
  - Предупреждающая наклейка на крышке радиатора 149
  - Предупреждающие наклейки в моторном отсеке 149
  - Предупреждения на аккумуляторной батарее 149
- Общие сведения
  - Актуальность Руководства 2
  - Дополнительное оборудование, запасные части и переоборудование автомобиля 2
  - Меры предосторожности 3
  - Оснащение автомобиля 2
  - Условные обозначения 2
- Обязанности владельца автомобиля 170
- Окна 20
  - Защита от перегрева 21
  - Оснащение автомобиля 20
  - Переключатели стеклоподъемников со стороны пассажиров 20
  - Переключатель стеклоподъемника со стороны водителя 20
- Осмотр кузова 163
- Оснащение салона 54
  - Багажные крючки 56
  - Косметические зеркала 54
  - Ниши для бутылок 56
  - Оснащение автомобиля 54
  - Очечник 55
  - Подлокотник с ящиком для хранения 55
  - Подстаканники 55
  - Прикуриватель 56
  - Солнцезащитные козырьки 54
  - Устройства для хранения 54



Электророзетки 57  
Особые отметки 188

## П

Параметры автомобиля 194  
Динамические характеристики 194  
Основные параметры 194  
Параметры жидкости 195  
Параметры колес 194  
Параметры сидений 197  
Параметры тормозной системы 195  
Технические характеристики подвески 195  
Технические характеристики шин 194  
Перегрев двигателя 137  
Оснащение автомобиля 137  
При перегреве двигателя 137  
Переключение передач 76  
Описание режимов 76  
Оснащение автомобиля 76  
Остановка 77  
Переключение передач 76  
Трогание 77  
Трогание на подъеме 77  
Подушки безопасности 115  
Боковые подушки безопасности 117  
Меры предосторожности 115  
Местонахождение подушек безопасности 115  
Оснащение автомобиля 115  
Фронтальные подушки безопасности 115  
Шторки безопасности 118  
Правила вождения 60  
Во время движения 60  
Меры предосторожности для пассажиров 62  
Оснащение автомобиля 60  
Парковка автомобиля 62  
Перед началом движения 60  
Экономичное вождение 63  
Предпродажная подготовка 189  
Приборная панель 90  
Интерфейс данных о поездке 92  
Интерфейс настроек меню 92  
Интерфейс предупреждений 93  
Кнопки на рулевом колесе 92  
Обзор 90  
Оснащение автомобиля 90  
Противоугонная система автомобиля 123  
Общие сведения о системе 123  
Оснащение автомобиля 123  
Способ применения 123

## Р

Радио 99  
Внешнее подключаемое оборудование 102  
Описание панели управления 99  
Системные настройки 102  
Регистратор данных о событиях 125  
Общие сведения о системе 125  
Оснащение автомобиля 125  
Раскрытие данных 125  
Считывание данных 125  
Рекомендации по управлению автомобилем в неблагоприятных условиях 64  
Вождение в жаркое время года 65  
Вождение в холодное время года 66  
Движение во время дождя 64  
Движение в условиях тумана 64  
Оснащение автомобиля 64  
Преодоление затопленного участка 64  
Рекомендации по управлению автомобилем в период обкатки 69  
Двигатель 69  
Оснащение автомобиля 69  
Тормозные колодки 69  
Шины 69  
Ремень безопасности 112  
Использование трехточечных ремней безопасности 113  
Меры предосторожности 112  
Оснащение автомобиля 112  
Правильное застегивание ремня безопасности 113  
Ремень безопасности передних сидений с преднатяжителем 113  
Способ применения трехточечных ремней безопасности для центрального заднего сиденья 114  
Рулевое колесо 33  
Звуковой сигнал 33  
Способы регулировки 33  
Функция обогрева 33

## С

Сведения о гарантийных обязательствах 160  
Свидетельство о прохождении планового технического обслуживания 180  
Сиденья 26  
Настройки обогрева передних сидений 26  
Оснащение автомобиля 26  
Подголовники 27  
Регулировка задних сидений 29  
Регулировка сидений с электроприводом 28  
Система кондиционирования 43

- Автоматическая система кондиционирования 48
  - Воздуховыпускные отверстия системы кондиционирования 53
  - Интерфейс настроек кондиционера 46, 50
  - Оснащение автомобиля 43
  - Управление кондиционером 47, 52
  - Электроприводная система кондиционирования 43
  - Система контроля давления в шинах 84
    - Общие сведения о системе контроля давления в шинах 84
    - Оснащение автомобиля 84
    - Отображение информации о шинах и соответствующие сигналы 84
  - Система контроля отработавших газов 87
    - Бортовая система диагностики 88
    - Дизельный сажевый фильтр 88
    - Каталитический нейтрализатор 87
    - Меры предосторожности 87
    - Нагнетатель 87
    - Оснащение автомобиля 87
    - Топливная система высокого давления 87
    - Устройство контроля испарения топлива 87
    - Устройство рециркуляции картерных газов 87
    - Устройство рециркуляции отработавших газов 87
  - Система помощи при движении 85
    - Антиблокировочная тормозная система 85
    - Меры предосторожности 85
    - Оснащение автомобиля 85
    - Противобуксовочная система 85
    - Система помощи при торможении 85
    - Система помощи при трогании на подъеме 86
    - Система предотвращения опрокидывания 86
    - Система смягчения вторичного столкновения 86
    - Система электронного контроля устойчивости 86
    - Электронная система распределения тормозных усилий 85
  - Система помощи при парковке 81
    - Камера заднего вида 82
    - Меры предосторожности 81
    - Оснащение автомобиля 81
    - Парковочный радар 81
    - Система кругового обзора 82
  - Система прекращения подачи топлива при столкновении 124
    - Оснащение автомобиля 124
    - Система прекращения подачи топлива при столкновении 124
  - Система экстренной помощи 141
    - Оснащение автомобиля 141
    - Система экстренной помощи 141
  - Стояночный тормоз 73
    - Меры предосторожности 73
  - Оснащение автомобиля 73
  - Ручной стояночный тормоз 73
  - Электрический стояночный тормоз 74
- ## Т
- Техническое обслуживание автомобиля 171
- ## У
- Управление освещением 34
    - Аварийная световая сигнализация 36
    - Вспомогательное освещение противотуманными фарами 36
    - Дневные ходовые огни 36
    - Комбинированный переключатель управления освещением 35
    - Настройки освещения 34
    - Освещение багажного отделения 37
    - Освещение салона 38
    - Оснащение автомобиля 34
    - Предупреждение об экстренном торможении 37
    - Регулировка высоты светового пучка фар 37
    - Регулятор яркости подсветки приборной панели 37
  - Управление стеклоочистителями 39
    - Стеклоочистители с электроприводом 39
    - Автоматические стеклоочистители 40
    - Настройки очистителей и омывателя ветрового стекла 42
    - Обогрев очистителей ветрового стекла 42
    - Оснащение автомобиля 39
  - Уход за автомобилем 154
    - Длительная стоянка автомобиля 158
    - Меры по предотвращению коррозии 157
    - Оснащение автомобиля 154
    - Уход за кузовом 155
    - Уход за салоном 156
    - Уход за шинами 154
- ## Ч
- Что необходимо знать о гарантии 166